

Manual de utilizare

Mașină de cusut

Product Code (Cod produs): 888-M50/M60/M62

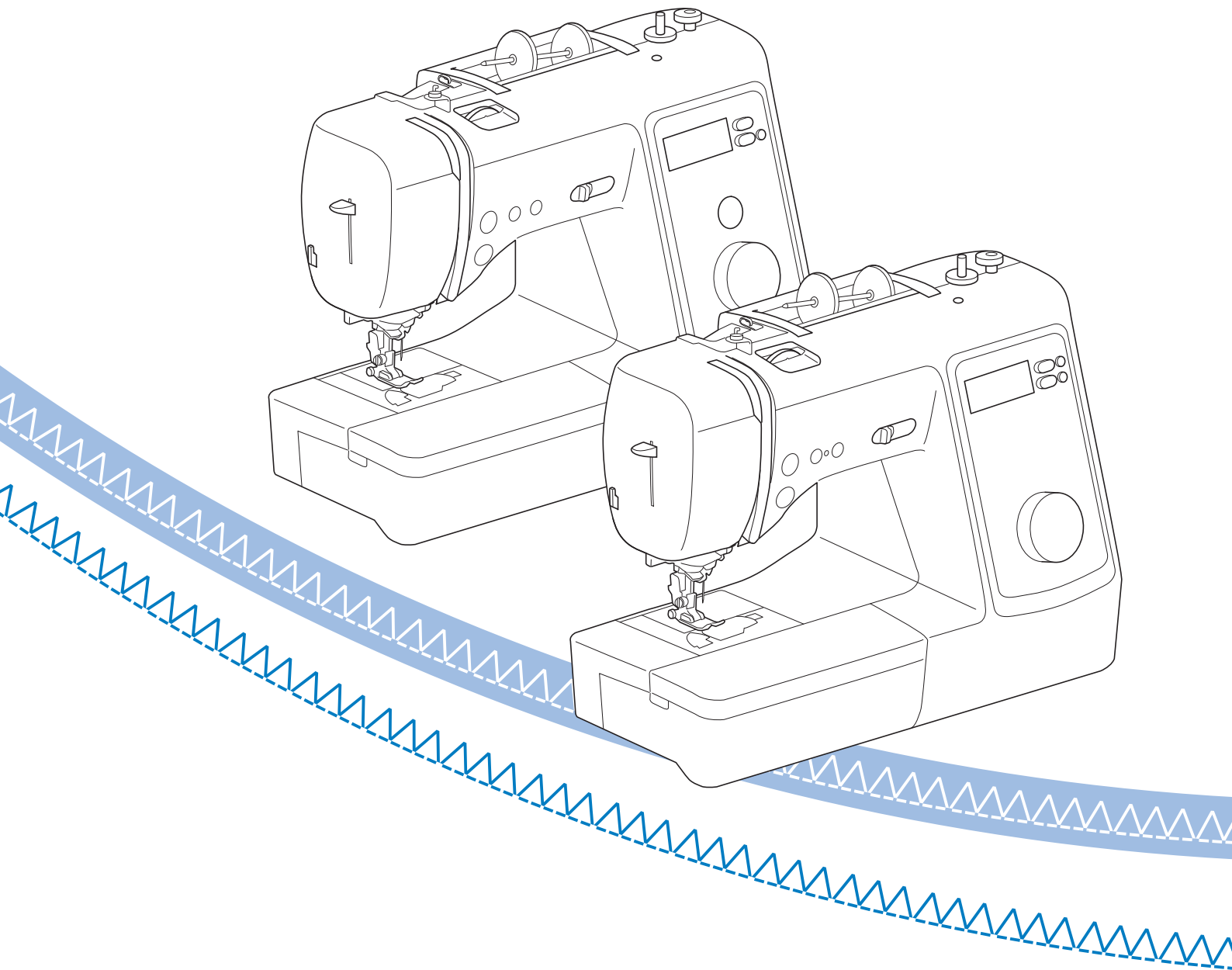

Citiți acest document înainte de a utiliza mașina.

Vă recomandăm să păstrați acest document la îndemână pentru consultare ulterioară.

INTRODUCERE

Vă mulțumim că ați cumpărat această mașină. Înainte de a utiliza mașina, pentru a putea folosi corect diversele sale funcții, citiți cu atenție capitolul „INSTRUCȚIUNI IMPORTANTE DE SIGURANȚĂ” și apoi studiați acest manual.

După ce ați parcurs manualul, păstrați-l la îndemână pentru a-l mai putea consulta și altădată.

INSTRUCȚIUNI IMPORTANTE DE SIGURANȚĂ

Înainte de a încerca să utilizați mașina, vă rugăm să citiți cu atenție aceste instrucțiuni de siguranță.

PERICOL

– Pentru a reduce riscul de electrocutare

1 Deconectați întotdeauna de la priză cablul de alimentare al mașinii imediat după utilizare, când curățați mașina, când realizați orice reglaje în cadrul operațiunilor de întreținere efectuate de utilizator menționate în acest manual sau când lăsați mașina nesupraveheată.

AVERTISMENT

– Pentru a reduce riscul de arsuri, incendiu, electrocutare sau vătămare corporală.

2 Deconectați întotdeauna de la priză cablul de alimentare al mașinii când realizați orice reglaje menționate în manualul de instrucțiuni.

- Pentru a scoate mașina din priză, comutați întrerupătorul mașinii la poziția cu simbolul „O” pentru a opri mașina, apoi țineți de ștecher și trageți-l afară din priză. Nu trageți de cablu.
- Conectați mașina direct la priză. Nu utilizați un cablu prelungitor.
- Scoateți întotdeauna mașina din priză când se produce o pană de curent.

3 Pericole electrice:

- Această mașină trebuie conectată la o sursă de alimentare C.A. care se încadrează în intervalul indicat pe eticheta cu specificații. Nu o conectați la o sursă de alimentare C.C. sau la un convertizor. Dacă aveți dubii privind tipul de sursă de alimentare de care dispuneți, contactați un electrician calificat.

- Această mașină este aprobată pentru utilizare numai în țara de achiziție.

4 Nu utilizați niciodată mașina în cazul în care aceasta are cablul sau ștecherul deteriorat, dacă nu funcționează corespunzător, a fost supusă unui șoc mecanic, este deteriorată sau dacă pe unitate s-a vărsat apă. Duceți mașina la cel mai apropiat dealer autorizat Brother pentru examinare, reparare și reglare electrică sau mecanică.

- În timp ce mașina este depozitată sau în uz, dacă observați orice lucru neobișnuit, cum ar fi un miros, căldură, o decolorare sau deformare, încetați imediat utilizarea mașinii și deconectați cablul de alimentare.
- Când transportați mașina, asigurați-vă că o duceți de mâner. Ridicarea mașinii ținând-o de orice altă componentă poate deteriora mașina sau aceasta poate cădea, ceea ce ar putea duce la vătămări corporale.
- Când ridicați mașina, aveți grijă să nu faceți mișcări bruște sau neatente, deoarece acestea pot duce la vătămări corporale.

5 Întotdeauna păstrați zona de lucru curată:

- Nu utilizați mașina dacă fantele de aerisire sunt obturate. Aveți grijă ca în fantele de aerisire ale mașinii și la pedala de control să nu se acumuleze depuneri de scame, praf și material destrămat.
- Nu depozitați obiecte pe pedala de control.
- Nu scăpați și nu introduceți corpuri străine în nicio fantă.
- Nu folosiți mașina în locuri unde se utilizează produse pe bază de aerosoli (spray) sau unde se administrează oxigen.
- Nu folosiți mașina lângă o sursă de căldură, cum ar fi un cuptor sau un fier de călcat; în caz contrar, mașina, cablul de alimentare sau articolul de îmbrăcăminte care este cusut se poate aprinde, provocând un incendiu sau electrocutarea.
- Nu puneți mașina pe o suprafață instabilă, cum ar fi o masă nesigură sau înclinată; în caz contrar, mașina poate cădea, ducând la vătămări corporale.

6 Este necesar să se acorde o atenție specială în timpul coaserii:

- Întotdeauna acordați o mare atenție acului. Nu utilizați ace îndoite sau deteriorate.
- Nu vă apropiați degetele de nicio piesă în mișcare. Acordați atenție specială zonei din jurul acului mașinii.
- Dacă se efectuați orice reglaje în zona acului, comutați întrerupătorul mașinii în poziția cu simbolul „O” pentru a opri mașina.
- Nu utilizați o placă de ac deteriorată sau necorespunzătoare, deoarece aceasta ar putea provoca ruperea acului.
- Nu împingeți sau trageți materialul în timpul coaserii și urmați cu atenție instrucțiunile la coaserea cu mișcare liberă pentru a nu îndoii acul și a-l rupe.

7 Această mașină nu este o jucărie:

- Este necesar să fiți foarte atent când mașina este utilizată de copii sau în apropierea acestora.
- Ambalajul de plastic în care a fost furnizată această mașină nu trebuie lăsat la îndemâna copiilor sau trebuie aruncat. Nu lăsați niciodată copiii să se joace cu ambalajul, deoarece există pericol de sufocare.
- Nu utilizați mașina în aer liber.

8 Pentru o durată de viață mai lungă:

- Nu depozitați mașina în locații cu umiditate ridicată sau expuse la radiații solare directe. Nu utilizați și nu depozitați mașina în apropierea unui radiator, a unui fier de călcat, a unei lămpi cu halogen sau a altor obiecte fierbinți.
- Pentru a curăța carcasa mașinii, utilizați numai săpunuri neutre sau detergenți neutri. Nu utilizați niciodată benzen, diluant sau prafuri de curățat deoarece aceste produse pot deteriora carcasa și mașina.
- Când înlocuiți sau instalați orice ansambluri de piese, piciorușul presor, acul sau orice altă componentă, consultați Manualul de utilizare pentru a asigura instalarea corectă.

9 Pentru reparare sau reglare:

- În cazul în care se defectează lampa de iluminat, aceasta trebuie înlocuită de un dealer autorizat Brother.
- În cazul producerii unei defecțiuni sau dacă este necesar un reglaj, mai întâi consultați tabelul referitor la localizarea și remedierea problemelor prezentat în ultima parte a Manualului de utilizare, pentru a verifica și a regla dumneavoastră înșivă mașina. Dacă problema persistă, vă rugăm să consultați dealerul local autorizat Brother.

Utilizați mașina numai în scopul pentru care a fost concepută, conform prezentării oferite în cadrul acestui manual.

Utilizați accesoriile recomandate de producător, conform specificațiilor din acest manual.

Cuprinsul prezentului manual precum și specificațiile acestui produs pot fi modificate fără notificare prealabilă.

Pentru informații suplimentare și actualizări referitoare la produs, vizitați site-ul nostru web la adresa www.brother.com

PĂSTRAȚI ACESTE INSTRUCȚIUNI. Această mașină este destinată uzului casnic.

CU EXCEPȚIA UTILIZATORILOR DIN ȚĂRILE MEMBRE CENELEC

Această mașină nu este concepută pentru a fi utilizată de persoane (inclusiv copii) cu capacități fizice, senzoriale sau mentale reduse sau care nu dispun de experiența și cunoștințele necesare, cu excepția cazurilor în care aceste persoane beneficiază de supraveghere sau instrucțiuni referitoare la utilizarea mașinii din partea unei persoane care poartă responsabilitatea pentru siguranța lor. Copiii trebuie supravegheați pentru a vă asigura că nu se joacă cu mașina.

PENTRU UTILIZATORII DIN ȚĂRILE MEMBRE CENELEC

Această mașină poate fi utilizată de copiii cu vârsta de 8 ani sau mai mari și de persoane cu capacități fizice, senzoriale sau mentale reduse sau care nu au experiența sau cunoștințele necesare dacă sunt supravegheate sau dacă li s-au dat instrucțiuni privind utilizarea în siguranță a mașinii și au înțeles riscurile implicate. Copiii nu trebuie să se joace cu această mașină. Curățarea și întreținerea de către utilizator nu trebuie efectuate de copii fără a fi supravegheați.

NUMAI PENTRU UTILIZATORII DIN MAREA BRITANIE, IRLANDA, MALTA ȘI CIPRU

IMPORTANT

- În cazul în care înlocuiți siguranța ștecherului, utilizați o siguranță aprobată de ASTA și compatibilă cu standardul BS 1362, care poartă marcajul  și care are valorile nominale marcate pe ștecher.
- Nu uitați să instalați capacul siguranței. Nu utilizați niciodată ștechere de la care lipsește capacul siguranței.
- În cazul în care priza disponibilă nu este una adecvată pentru ștecherul livrat împreună cu acest echipament, trebuie să contactați un dealer autorizat Brother pentru a obține un cablu corespunzător.

Mărci înregistrate

App Store este o marcă de servicii a Apple Inc. Android și Google Play sunt mărci comerciale ale Google, Inc. Utilizarea acestor mărci comerciale se face în conformitate cu permisiunile Google.

Capitolul 1 PREGĂTIREA MAȘINII	5	Capitolul 4 ANEXĂ	55
Denumirile folosite pentru piesele mașinii	5	Îngrijire și întreținere	55
Accesoriile incluse la livrare.....	7	Restricții privind lubrifierea.....	55
Accesorii opționale	8	Precauții legate de depozitarea mașinii.....	55
Montarea plăcii cu modelele de cusătură (Pentru modelele echipate cu placa cu modelele de cusătură)	8	Curățarea suportului suveicii	55
Pornirea/oprirea mașinii	9	Depanarea	57
Utilizarea ecranului LCD	10	Firul superior este strâns	57
Schimbarea setărilor mașinii	11	Fir încurcat pe spatele materialului	57
Bobinarea/Instalarea bobinei	12	Tensiune incorectă a firului	58
Bobinarea.....	12	Materialul este prins în mașină și nu poate fi scos.....	59
Instalarea bobinei	14	Dacă firul se încurcă sub suportul bobinatorului.....	61
Înfilarea firului superior	15	Lista modurilor de manifestare.....	61
Înfilarea firului superior	15	Mesajele de eroare	65
Tragerea în sus a firului bobinei	18	Semnale sonore de funcționare.....	65
Combinatii material/fir/ac	19	Index	66
Înlocuirea acului	20		
Verificarea acului	20		
Înlocuirea acului	20		
Înlocuirea piciorușului presor	21		
Înlocuirea piciorușului presor.....	21		
Demontarea și montarea suportului piciorușului presor.....	22		
Capitolul 2 BAZELE COASERII	23		
Coaserea	23		
Coaserea de bază	23		
Efectuarea cusăturilor de inversare/întărire	25		
Efectuarea automată a cusăturilor de inversare/întărire	25		
Prioritate întărire	27		
Definirea lățimii cusăturii/lungimii cusăturii	27		
Reglarea tensiunii firului	27		
Sfaturi utile pentru coasere	28		
Sfaturi pentru coasere.....	28		
Coaserea la o anumită distanță față de marginea materialului.....	29		
Coaserea diferitelor tipuri de materiale.....	30		
Coaserea modelelor de cusături decorative	32		
Capitolul 3 TIPURI DE CUSĂTURI	33		
Tabel cu tipuri cusături	33		
Cusături utilitare	38		
Cusături de surfilare	38		
Coaserea tivurilor invizibile.....	39		
Coaserea butonierei	40		
Coaserea nasturilor.....	43		
Montarea fermoarului.....	44		
Coaserea aplicațiilor, a cusăturilor de îmbinare și de matlasare.....	45		
Alte utilizări ale cusăturilor	49		
Efectuarea reglajelor (Pentru modelele cu 80/60/50 de cusături)	54		

Capitolul 1 PREGĂTIREA MAȘINII

Denumirile folosite pentru piesele mașinii

■ Piese principale

Aspectul mașinii diferă în funcție de model.

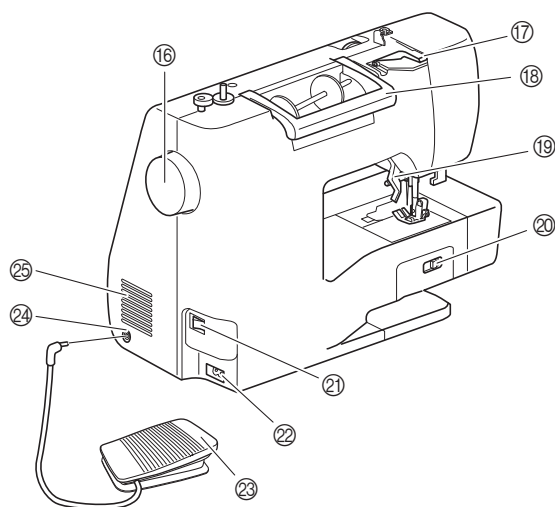
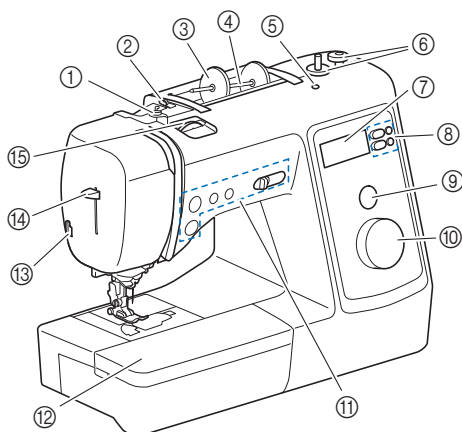

- ① Conducător de fir pentru înfilarea bobinei și disc de pretensionare (pagina 13)
- ② Conducător de fir (pagina 13)
- ③ Capac pentru mosor (pagina 12)
- ④ Ax mosor (pagina 12)
- ⑤ Orificiu pentru axul de mosor suplimentar
Acesta susține un ax de mosor suplimentar folosit la coaserea cu un ac dublu. (pagina 52) Acesta nu este un orificiu de ungere. Nu introduceți ulei în acest orificiu.
- ⑥ Bobinator (pagina 12)
- ⑦ LCD (afișaj cu cristale lichide) (pagina 10)
- ⑧ Tastele de control (pagina 6)
Tastele de control diferă în funcție de model.
- ⑨ Fereastra de afișare a modelului de cusătură (pagina 23)
(Echipată pe modelele cu 16 cusături)
- ⑩ Buton de selectare a modelului de cusătură (pagina 23)
- ⑪ Butoane de comandă și controale pentru viteza de cusut (pagina 6)

- ⑫ Accesoriu plat (pagina 7, 29)
- ⑬ Tăietor de fir (pagina 17)
- ⑭ Pârghie dispozitiv de înfilare ac (pagina 17)
- ⑮ Buton rotativ pentru tensiunea firului (pagina 27)
- ⑯ Volant
Roteți volantul către dvs. (în sens invers acelor de ceasornic) pentru a ridica și a coborî acul pentru a realiza o cusătură.
- ⑰ Capac conducător de fir (pagina 13)
- ⑱ Mâner
Duceți mașina de mâner atunci când o transportați.
- ⑲ Pârghia piciorușului presor
Ridicați și coborâți pârghia piciorușului presor pentru a ridica și a coborî piciorușul presor.
- ⑳ Comutator pentru poziționarea gheare de înaintare
Utilizați comutatorul pentru poziționarea gheare de înaintare pentru a coborî ghearele de înaintare. (pagina 48)
- ㉑ Întrerupător principal (pagina 9)
- ㉒ Conector de alimentare (pagina 9)
- ㉓ Pedală de control (pagina 24)
- ㉔ Mufă pedală de control (pagina 24)
- ㉕ Fante de aerisire
Fantele de aerisire permit circulația aerului în jurul motorului. Nu acoperiți fantele de aerisire în timpul funcționării mașinii.



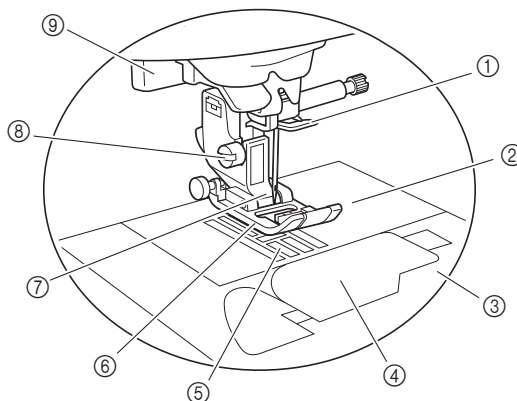

■ Secțiune ac și picioruș presor

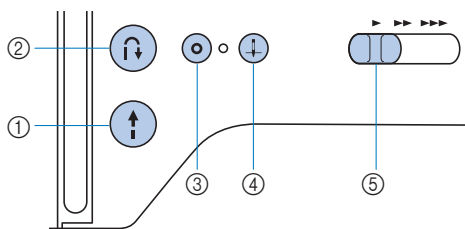

- ① Conducător de fir de pe tija de fixare a acului (pagina 16)
- ② Placă ac (pagina 29)
- ③ Capacul plăcii acului (pagina 14)
- ④ Capac bobină/suveică (pagina 14, 56)
- ⑤ Gheare de înaintare
Ghearele de înaintare ghidează materialul în direcția de coasere.
- ⑥ Picioruș presor
Piciorușul presor aplică presiune constantă pe material pe măsură ce se realizează coaserea. Atașați piciorușul presor adecvat pentru cusătura selectată.
- ⑦ Suport picioruș presor (pagina 22)
- ⑧ Șurub suport picioruș presor (pagina 22)
- ⑨ Pârghia pentru butonieră (pagina 42)

■ Butoane de control





- ① **Butonul „Start/Stop”** 
Apăsați butonul „Start/Stop” pentru a porni sau a opri coaserea.
- ② **Buton pentru cusătura de inversare** 
Apăsați pe butonul de inversare pentru a coase înapoi sau pentru a întări cusătura în funcție de modelul de cusătură selectat.
- ③ **Buton pentru cusătura de întărire** 
Apăsați pe butonul de întărire pentru a coase repetat o singură cusătură și pentru a înnoda capătul firului. (pagina 25)
Pentru cusături decorative, apăsați pe acest buton pentru a termina cu o cusătură completă și nu la mijlocul cusăturii. Indicatorul cu LED aflat lângă buton se va aprinde automat în timpul coaserii și se va stinge când ați terminat coaserea. (Pentru modelele echipate cu LED.)
- ④ **Buton de poziționare ac** 
Apăsați pe butonul de poziționare a acului pentru a ridica sau a coborî acul. Dacă se apasă de două ori pe acest buton, acul va coase un punct de broderie.
- ⑤ **Controlerul pentru viteza de cusut**
Glisați controlerul pentru viteza de cusut pentru a regla viteza de coasere.

■ Panoul și tastele de control

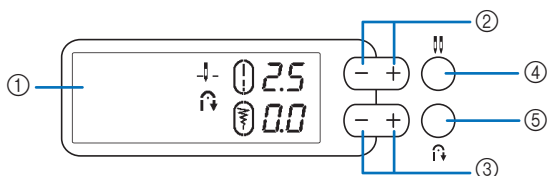
Aspectul mașinii diferă în funcție de model.



- ① **LCD (afișaj cu cristale lichide)**
Sunt afișate setările pentru modele de cusătură și mesajele selectate. (pagina 10)
- ② **Taste pentru lungimea cusăturii** 
Apăsați pe tastele pentru lungimea cusăturii pentru a regla lungimea cusăturii. (pagina 27)
- ③ **Taste pentru lățimea cusăturii** 
Apăsați pe tastele pentru lățimea cusăturii pentru a regla lățimea cusăturii. (pagina 27)
- ④ **Tastă de selectare a modului pentru ac (simplu/dublu)**  **|| (Echipată pe modelele cu 80/60/50 de împunsături)**
Apăsați pe tasta de selectare a modului pentru ac pentru a utiliza un ac dublu. La fiecare apăsare a acestei taste mașina trece de la modul ac dublu la modul ac simplu și viceversa. (pagina 52)
- ⑤ **Tasta de inversare/întărire automată** 
Apăsați pe tasta de inversare/întărire automată pentru a utiliza funcția de efectuare automată a cusăturilor de inversare/întărire. (pagina 25)







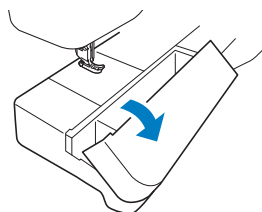

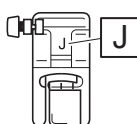
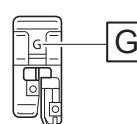
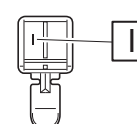
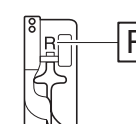
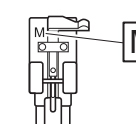
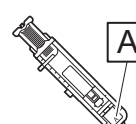
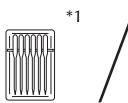
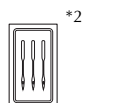

Accesorii incluse la livrare

Accesorii incluse la livrare pot diferi față de tabelul de mai jos, în funcție de modelul de mașină achiziționat. Pentru detalii suplimentare referitoare la accesorii incluse la livrare și la codurile respectivelor piese pentru mașina dvs., consultați fișa suplimentară „Accesorii incluse la livrare”.

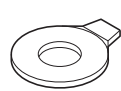
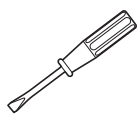
Trageți de capacul accesoriului plat pentru a deschide compartimentul pentru accesorii.

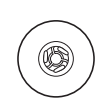

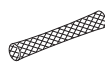

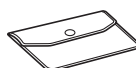
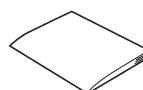
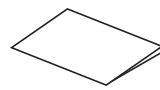
■ Accesorii incluse la livrare

1.  Picioruș zigzag „J” (pe mașină)	2.  Picioruș de surfilare „G”	3.  Picioruș pentru fermoar „I”	4.  Picioruș pentru cusătură invizibilă „R”	5.  Picioruș pentru nasturi „M”	6.  Picioruș pentru butonieră „A”
7.  *1  *2 Set de ace (Un set de ace, dintre acestea două, este inclus cu această mașină.)	8.  Ac dublu Ac 2/11	9.  Bobină (4) (O bobină este montată pe mașină.)	10.  Dispozitiv de desfăcut cusături	11.  Perie pentru curățat	
12.  Șurubelniță în formă de disc	13.  Șurubelniță (mare)	14.  Ax de mosor suplimentar	15.  Capac pentru mosor (mare)	16.  Capac pentru mosor (mediu) (pe mașină)	17.  Capac pentru mosor (mic)
18.  Plasă de protecție mosor	19.  Suveică (pe mașină)	20.  Pedală de control	21.  Geantă pentru accesorii	22.  Manual de utilizare	23.  Ghid de referință rapidă

*1 2 ace 75/11, 2 ace 90/14, 2 ace 90/14: ac cu vârf bilă (culoare aurie)
*2 1 ac 75/11, 1 ac 90/14, 1 ac 100/16

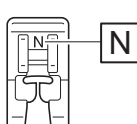
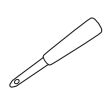
■ Accesorii incluse diferă în funcție de model

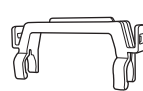
1.  Picioruș pentru monograme „N”	2.  Perforator de capse	3.  Șurubelniță (mică)	4.  Placa cu modelele de cusătură	5.  Suport pentru placa cu modelele de cusătură
---	--	---	---	---

Accesorii opționale

Următoarele accesorii sunt opționale, putând fi achiziționate separat.

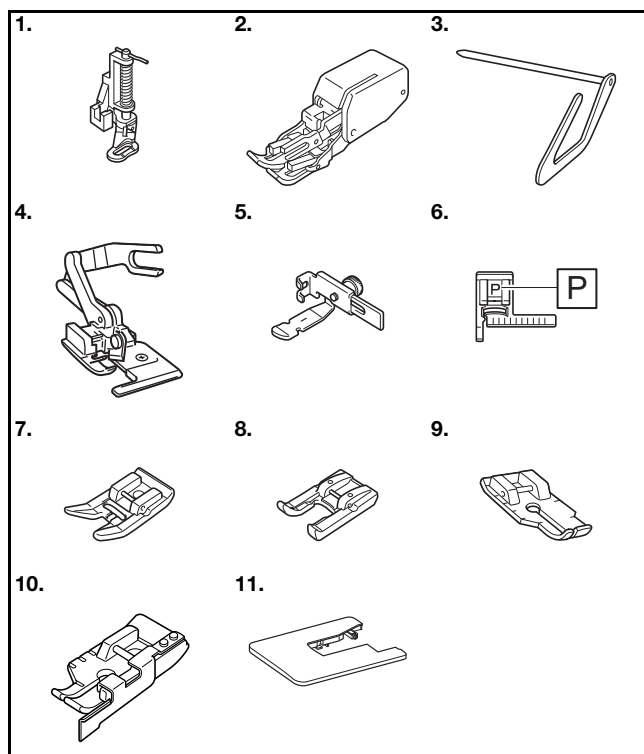

Nr. crt.	Nume piesă	Cod piesă		
		America	Europa	Alte țări
1.	Picioruș pentru matlasat	SA129	F005N: XC1948-052	F005N
2.	Picioruș de deplasare	SA140	F033N: XG6623-001	F033N F033CN
3.	Ghidaj pentru matlasat	SA132	F016N: XC2215-052	F016N F016CN
4.	Tăietor lateral „S”	SA177	F054: XC3879-152	F054 F054CN
5.	Picioruș reglabil pentru fermoar/paspoal	SA161	F036N: XC1970-052	F036N
6.	Picioruș de ghidare a cusăturii „P”	SA160	F035N: XG6609-001	F035N
7.	Picioruș antiaderent	SA114	F007N: XC1949-052	F007N F007CN
8.	Picioruș cu deschidere	SA186	F060: XG6687-001	F060
9.	Picioruș pentru îmbinare 1/4 inci	SA125	F001N: XC1944-052	F001N
10.	Picioruș pentru îmbinare 1/4" cu ghidaj	SA185	F057: XC7416-252	F057
11.	Masă lată	SAWT5	WT15: XG8750-001	WT15AP WT15CN

De reținut

- Pentru a obține accesorii sau piese opționale, contactați dealerul autorizat Brother sau vizitați site-ul nostru la adresa <http://s.brother/cpiah/>.
- Toate specificațiile prezentate aici sunt corecte la data tipăririi. Rețineți faptul că unele specificații pot fi modificate fără preaviz.
- Aveți la dispoziție o gamă largă de piciorușe pentru a putea executa diferite tipuri de cusături și finisaje. Pentru o listă completă a accesoriilor opționale disponibile pentru mașina dumneavoastră, vizitați cel mai apropiat dealer autorizat Brother sau site-ul nostru aflat la adresa <http://s.brother/cpiah/>.
- Utilizați întotdeauna accesorii recomandate pentru această mașină.

Montarea plăcii cu modelele de cusătură (Pentru modelele echipate cu placa cu modelele de cusătură)

Pe placa cu modelele de cusătură sunt afișate cusăturile și numerele cusăturilor. Montați placa cu modelele de cusătură pe suportul plăcii cu modelele de cusătură și apoi montați suportul plăcii cu modelele de cusătură pe mânerul mașinii de cusut, așa cum este indicat în figura de mai jos.

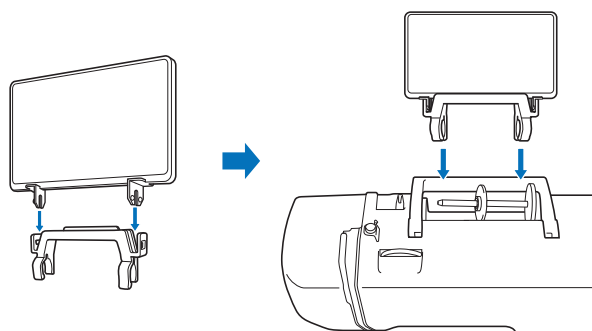

(Pentru modelele echipate cu casetă de transport.)

La depozitarea mașinii, placa cu modelele de cusătură poate fi agățată de caseta de transport.

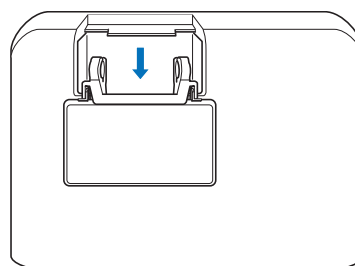

Pornirea/oprirea mașinii

⚠️ AVERTISMENT

- Utilizați numai surse de alimentare pentru aparate de uz casnic. Utilizarea altor surse de alimentare poate provoca incendii, șocuri electrice sau deteriorarea mașinii.
- Asigurați-vă că ștecherul de pe cablul de alimentare sunt bine introduse în priză electrică și receptaculul dedicat cablului de alimentare de pe mașină. În caz contrar, există riscul de incendiu sau de electrocutare.
- Nu introduceți ștecherul cablului de alimentare într-o priză electrică în stare necorespunzătoare.
- Opiți alimentarea cu energie electrică utilizând întrerupătorul principal și scoateți ștecherul din priză în următoarele situații:
 - Dacă nu vă aflați în apropierea mașinii
 - După utilizarea mașinii
 - Dacă alimentarea cu energie se întrerupe în timpul utilizării mașinii
 - Dacă mașina nu funcționează corect din cauza unei conexiuni greșite sau a unei deconectări
 - În timpul furtunilor cu descărcări electrice

⚠️ ATENȚIE

- Utilizați numai cablul de alimentare livrat împreună cu această mașină.
- Nu utilizați prelungitoare sau adaptoare cu mai multe prize la care sunt conectate alte aparate. În caz contrar, există riscul de incendiu sau de electrocutare.
- Nu atingeți ștecherul cu mâinile ude. Există riscul de electrocutare.
- Dacă scoateți din priză cablul de alimentare, opriți mai întâi alimentarea mașinii de la întrerupătorul principal. Trageți întotdeauna de ștecher atunci când scoateți cablul de alimentare din priză electrică. Nu trageți de cablu; în caz contrar, acesta se poate deteriora, provocând un incendiu sau un șoc electric.
- Nu permiteți tăierea, deteriorarea, modificarea, îndoirea forțată, tragerea, răsucirea sau înfășurarea cablului de alimentare. Nu așezați obiecte grele pe cablu. Nu expuneți cablul la temperaturi ridicate. Nerespectarea acestor indicații poate duce la deteriorarea cablului sau la producerea de incendii sau șocuri electrice. În cazul deteriorării cablului sau a ștecherului, duceți mașina la reparat la un dealer autorizat Brother înainte de a continua utilizarea.
- Dacă mașina nu va fi utilizată o perioadă lungă de timp, scoateți din priză cablul de alimentare. În caz contrar, există riscul de incendiu.

- 1 Asigurați-vă că mașina este oprită (întrerupătorul principal se află în poziția „○”) și apoi introduceți cablul de alimentare în conectorul de alimentare de pe partea dreaptă a mașinii.
- 2 Introduceți ștecherul cablului de alimentare în priză de curent pentru uz casnic.

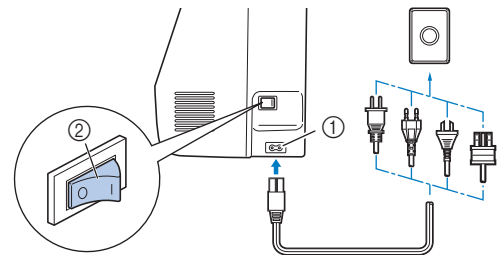

- ① Conector de alimentare
- ② Întrerupător principal

- 3 Pentru a porni mașina, apăsați pe partea dreaptă a întrerupătorului principal aflat în dreapta mașinii (poziția „I”).

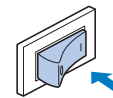

→ La pornirea mașinii, lumina în zona de lucru și ecranul LCD se aprind. Acul și ghearele de înaintare vor scoate un zgomot în timp ce se mișcă; aceasta nu este o defecțiune.

- 4 Pentru a opri mașina, apăsați pe partea din stânga a întrerupătorului principal (poziția „○”).

Utilizarea ecranului LCD

La pornirea mașinii, ecranul LCD se va aprinde și va fi afișat următorul ecran.

Pentru a schimba setările afișate, utilizați tastele de control și butonul de selectare a modelului de cusătură.

Ecranul LCD diferă în funcție de model.

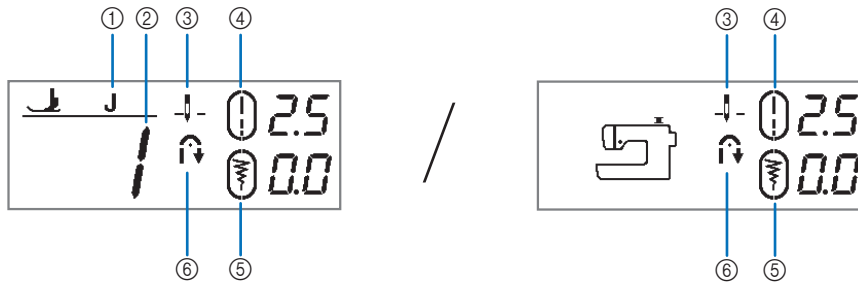

Nr. crt.	Afișaj	Nume articol	Explicație	Pagina
①	J	Picioruș presor	Afișează simbolul piciorușului presor care va fi utilizat. Înainte de a începe coaserea, montați unul din piciorușele presoare indicate aici. J Picioruș zigzag „J” A Picioruș pentru butonieră „A” N Picioruș pentru monograme „N” R Picioruș pentru cusătură invizibilă „R” G Picioruș de surfilare „G” * Este posibil ca simbolurile folosite pentru anumite piciorușe presoare, de exemplu cel pentru piciorușul pentru fermoar „I” și cel pentru piciorușul pentru matlasat să nu apară pe ecran.	21
②	-	Număr cusătură	Afișează numărul modelului de cusătură selectat curent.	33
③	↓-	Setarea poziționării acului	Afișează dacă acul este programat în poziție ridicată sau coborâtă. În plus, afișează dacă este selectat modul ac simplu sau ac dublu. (Indicatorul modulului ac dublu este afișat numai pe modelele echipate cu tastă de selectare a modulului pentru ac.) ↓- : Un singur ac/poziția inferioară -↓↓ : Ac dublu/poziția inferioară ↓ : Un singur ac/poziția superioară ↓↓ : Ac dublu/poziția superioară	11
④	0 2.5	Lungime cusătură	Afișează lungimea cusăturii pentru modelul de cusătură selectat curent.	27
⑤	0 0.0	Lățime cusătură	Afișează lățimea cusăturii pentru modelul de cusătură selectat curent.	27
⑥	↻	Efectuarea automată a cusăturilor de inversare/întărire	Afișează dacă funcția de efectuare automată a cusăturilor de inversare/întărire este activată.	25

De reținut

- La modelele care nu afișează pe ecranul LCD numărul cusăturii și piciorușul presor, numărul cusăturii și piciorușul presor sunt afișate în fereastra de afișare a modelului de cusătură.

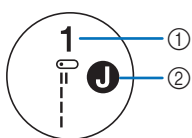

- ① Număr cusătură
② Picioruș presor

Schimbarea setărilor mașinii

Schimbarea poziției de oprire a acului

Poziția acului la terminarea cusăturii poate fi schimbată din poziție coborâtă în poziție ridicată.

- 1 Apăsați pe butonul de poziționare a acului și țineți apăsat circa 3 secunde.

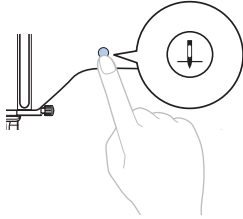

→ Mașina va emite un bip de două ori, iar poziția de oprire a acului se va schimba, acul fiind așezat în poziție ridicată.

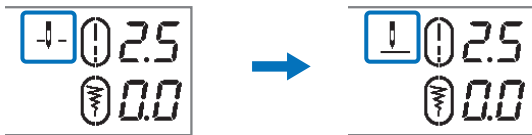

De reținut

- Dacă efectuați aceeași operație, mașina va emite un singur bip, iar poziția de oprire a acului se va schimba, acul fiind așezat în poziție coborâtă.
- Dacă această setare este modificată, mașina va emite un bip, chiar dacă sistemul de avertizare sonoră este dezactivat.

Schimbarea poziției inițiale a acului (pentru modelele cu 80/60/50 de cusături)

Cusătura selectată automat la pornirea mașinii poate fi schimbată de la „1 Cusătură dreaptă (stânga)” la „3 Cusătură dreaptă (centru)”.

- 1 Apăsați și țineți apăsată tasta pentru lungimea cusăturii „-” la pornirea mașinii.

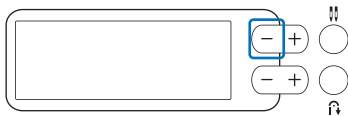

→ Mașina va emite un bip și poziția inițială a acului se va schimba, acul fiind așezat în poziția „3 Cusătură dreaptă (centru)”.

De reținut

- Dacă efectuați aceeași operație, mașina va emite un singur bip, iar poziția inițială a acului se va schimba, acul fiind așezat în poziția „1 Cusătură dreaptă (stânga)”.
- Dacă această setare este modificată, mașina va emite un bip, chiar dacă sistemul de avertizare sonoră este dezactivat.

Activarea/dezactivarea sistemului de avertizare sonoră

Sistemul de avertizare sonoră poate fi dezactivat.

- 1 Apăsați și țineți apăsată tasta pentru lățimea cusăturii „-” la pornirea mașinii.

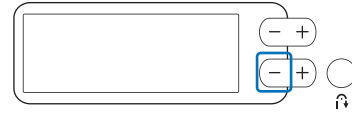

→ Mașina va porni fără să emită un bip, iar sistemul de avertizare sonoră este dezactivat.

De reținut

- Dacă efectuați aceeași operație, mașina va emite un singur bip, iar sistemul de avertizare sonoră va fi activat.

ATENȚIE

- Dacă poziția de oprire a acului sau poziția inițială a acului au fost schimbate, mașina va emite un bip, chiar dacă sistemul de avertizare sonoră este dezactivat.

Bobinarea/Instalarea bobinei

⚠ ATENȚIE

- Utilizați numai bobina din plastic primită la cumpărarea acestei mașini sau bobine de același tip (SA156/SFB: XA5539-151/SFB). Înălțimea bobinei este de 11,5 mm (cca. 7/16 inci). Utilizarea altor bobine poate cauza deteriorarea mașinii. SA156 este o bobină din clasa 15.
- Este posibil ca bobinele fabricate anterior să nu aibă marcajul „b” pe bobină. Totuși acestea pot fi utilizate cu această mașină, dacă sunt de același tip (SA156/SFB: XA5539-151/SFB).

Bobinarea

Această secțiune descrie cum se înfășoară firul pe o bobină.

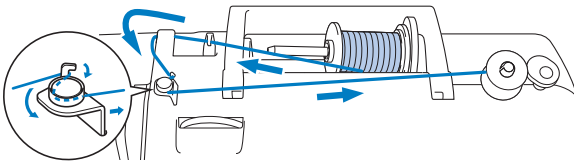

- 1 Așezați bobina pe axul bobinatorului astfel încât creștătura bobinei să fie aliniată cu arcul de pe ax și apoi împingeți axul bobinatorului spre dreapta până când se fixează pe poziție.

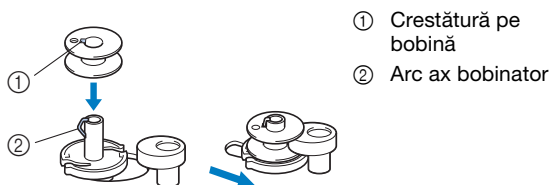

- ① Creștătura pe bobină
② Arc ax bobinator

De reținut

- Verificarea orientării instalării bobinei va fi de ajutor în procedurile următoare. Prin introducerea bobinei în suveică, cu aceeași orientare folosită pe axul bobinatorului, bobina poate fi instalată respectând direcția corectă de înfilare a firului pentru bobină.

Marcajul „b” de pe laterala bobinei incluse cu această mașină poate fi utilizată ca referință.

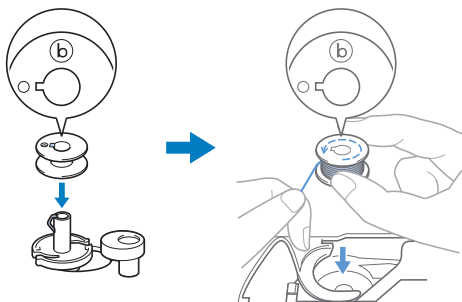

- 2 Scoateți capacul pentru mosor și așezați mosorul cu fir pentru bobină pe axul mosorului.

Glisați mosorul pe axul mosorului astfel încât firul să se desfășoare spre față de la partea de jos. În caz contrar, firul se poate încurca în jurul axului mosorului.

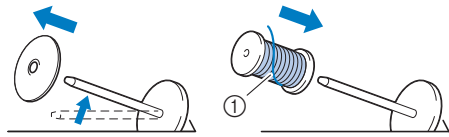

- ① Firul se desfășoară spre față de la partea de jos.

- 3 Glisați capacul pentru mosor pe axul mosorului.

Glisați capacul pentru mosor cât mai mult posibil spre dreapta, așa cum este prezentat în imagine, cu partea rotunjită orientată spre stânga.

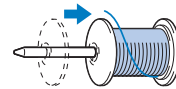

⚠ ATENȚIE

- Dacă mosorul sau capacul pentru mosor nu sunt instalate corect, firul se poate încurca în jurul axului mosorului, determinând ruperea acului.
- Sunt disponibile capace pentru mosor de trei dimensiuni, fapt ce vă permite să alegeți capacul care se potrivește cel mai bine cu mărimea mosorului utilizat. În cazul în care capacul este prea mic pentru mosorul utilizat, firul s-ar putea agăța în fanta mosorului sau mașina se poate deteriora.

Pentru detalii referitoare la introducerea mosorului, consultați „De reținut” de la pagina 12.



De reținut

- Dacă utilizați mosorul conform instrucțiunilor de mai jos, utilizați capacul mic al mosorului, și lăsați un mic spațiu liber între capac și mosor.

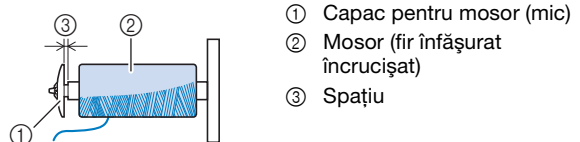

- Dacă se utilizează un fir care se desfășoară rapid, cum ar fi un fir de nailon transparent sau un fir metalic, înainte de a introduce mosorul de fir pe axul mosorului puneți plasa de protecție peste mosor. Dacă plasa de protecție mosor este prea lungă, îndoțiți-o astfel încât să se potrivească cu mărimea mosorului.



- 4** Treceți firul pe sub conducătorul de fir, apoi pe sub capacul conducătorului de fir și spre față.

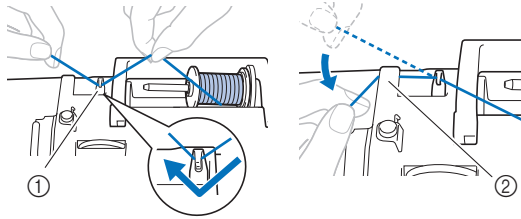

- ① Conducător de fir
② Capac conducător de fir

- 5** Treceți firul pe sub cârligul de pe conducătorul de fir pentru înfilarea bobinei și apoi înfășurați-l în sens invers acelor de ceasornic, pe sub discul de pretensionare.

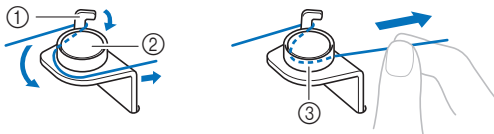

- ① Conducător de fir pentru înfilarea bobinei
② Disc de pretensionare
③ Trageți-l cât de la interior este posibil

Notă

- Asigurați-vă că firul este trecut pe sub discul de pretensionare.

- 6** Înfășurați firul în sensul acelor de ceasornic în jurul bobinei de 5 sau 6 ori, treceți firul prin fanta de ghidare de pe suportul bobinatorului și apoi trageți firul pentru a-l tăia.

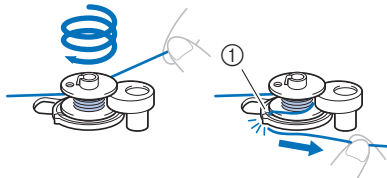

- ① Fanta ghidajului pe suportul bobinatorului (cu tăietorul încorporat)

Notă

- Nu uitați să înfășurați firul în jurul bobinei în sensul acelor de ceasornic; în caz contrar, firul se va înfășura în jurul axului bobinatorului.

ATENȚIE

- Tăiați firul conform indicațiilor. Dacă bobina este înfășurată fără a se tăia firul cu tăietorul încorporat în fanta de ghidare din suportul bobinatorului, firul s-ar putea încurca în bobină sau acul s-ar putea îndoi sau rupe atunci când pe bobină nu va mai fi suficient fir.

- 7** Glisați controlerul pentru viteza de cusut pentru a regla viteza de înfilare a bobinei. Împingeți controlerul spre dreapta pentru a crește viteza; împingeți-l spre stânga pentru a reduce viteza.

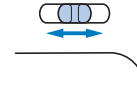

De reținut

- Vă recomandăm să înfilati firele elastice, de exemplu un fir din nailon transparent, folosind o viteză scăzută deoarece firul se poate întinde.

- 8** Porniți mașina.

- 9** Apăsăți o dată pe butonul „Start/Stop” pentru a începe bobinarea. Dacă pedala de control este conectată, apăsați cu piciorul pe pedala de control.



Notă

- Dacă bobinați un fir din nailon transparent pe bobină, opriți bobinarea după ce ați înfilat bobina mai mult de 1/2 dar mai puțin de 2/3. Dacă bobina a fost complet înfilată cu fir din nailon transparent, este posibil ca acesta să nu fie înfilat uniform, sau ca rezultatele obținute la coasere să fie afectate. În plus, asupra bobinei pot fi exercitate presiuni foarte mari, și nu veți putea scoate bobina de pe axul bobinatorului sau bobina se poate rupe.



- 10** Dacă bobinarea încetinește, apăsați o dată pe butonul „Start/Stop” pentru a opri mașina. Când pedala de control este conectată, luați piciorul de pe pedala de control.

ATENȚIE

- Dacă înfășurarea bobinei încetinește, opriți mașina; în caz contrar, mașina s-ar putea defecta.

- 11** Tăiați firul, glisați axul bobinatorului spre stânga până când se fixează pe poziție și apoi scoateți bobina.

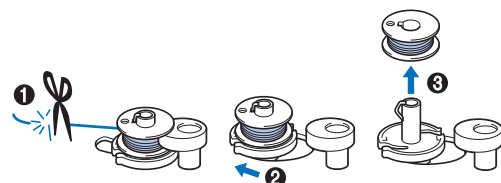

- 12 Glisați controlerul pentru viteza de cusut în poziția dorită pentru viteza de cusut.
- 13 Scoateți mosorul pentru firul bobinei de pe axul mosorului.

Instalarea bobinei

Instalarea bobinei pe care a fost înfășurat firul.
 Puteți începe să coaseți imediat fără a trage în sus firul bobinei, prin simpla introducere a bobinei în suveică și ghidând firul prin fanta din capacul plăcii acului.

De reținut

- Dacă firele vor fi trase pentru a încreți materialul sau dacă la începutul coaserii firul va fi finisat, de exemplu, la matlasarea cu mișcare liberă, trageți mai întâi firul pentru bobină.
 Pentru detalii, consultați secțiunea „Tragerea în sus a firului bobinei” la pagina 18.

⚠ ATENȚIE

- Utilizați o bobină pe care firul a fost înfășurat corect; în caz contrar, acul s-ar putea rupe sau tensiunea firului va fi incorectă.



- Înainte de a introduce sau de a schimba bobina, asigurați-vă că ați oprit mașina; în caz contrar, se pot produce vătămări corporale dacă este apăsat butonul „Start/Stop” sau orice alt buton și mașina va începe să funcționeze.

- 1 Porniți mașina.
- 2 Apăsați o dată sau de două ori pe (Buton de poziționare ac) pentru a ridica acul.
- 3 Opriți mașina.
- 4 Ridicați pârghia piciorușului presor.
- 5 Glisați zăvorul de pe capacul bobinei spre dreapta și scoateți capacul bobinei.

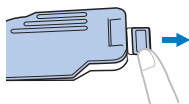

- 6 Așezați bobina în suveică în așa fel încât firul să se deruleze spre stânga.

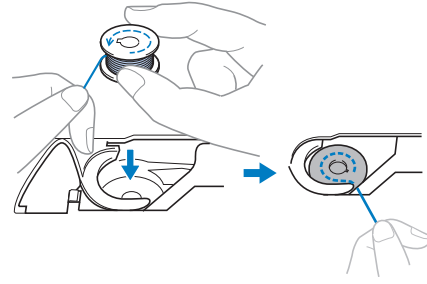

De reținut

- Pentru a respecta direcția corectă de înfilare a firului pentru bobină, trebuie să așezați bobina în suveică cu aceeași orientare folosită pe axul bobinatorului.

Marcajul „b” de pe laterala bobinei incluse cu această mașină poate fi utilizată ca referință.

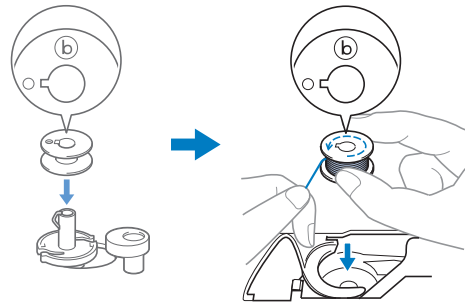

- 7 Apăsați ușor bobina cu mâna dreaptă (1), apoi ghidați capătul firului în jurul lamei capacului plăcii acului cu mâna stângă (2).

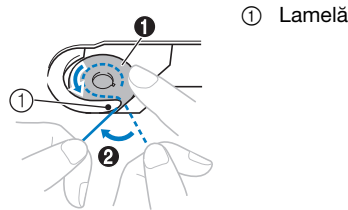

① Lamelă

⚠ ATENȚIE

- Asigurați-vă că apăsați în jos bobina cu degetul și că desfășurați corect firul bobinei, în caz contrar firul putându-se rupe sau tensiunea acestuia fiind incorectă.

- 8 În timp ce apăsați ușor bobina în jos cu mâna dreaptă (1), ghidați firul prin fanta din capacul plăcii acului (2) și trageți-l ușor cu mâna stângă (3).

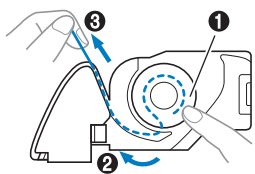

De reținut

- Urmând indicațiile din această figură, ghidați firul în jurul lamelei de pe capacul plăcii acului, trecând firul așa cum este prezentat în 2, apoi trageți ușor de fir când ați ajuns în poziția 3; firul va intra în arcul de tensionare al suveicii care va aplica firului bobinei tensiunea adecvată în timpul coaserii.

- 9 În timp ce apăsați ușor bobina în jos cu mâna dreaptă (1), continuați să ghidați firul prin fantă cu mâna stângă (2). Apoi, tăiați firul cu ajutorul tăietorului (3).

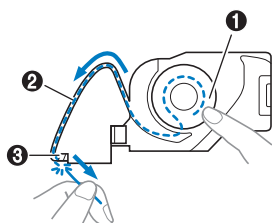

De reținut

- Asigurați-vă că ați înfilat corect și complet firul bobinei conform acestor instrucțiuni. Dacă firul este numai așezat în fanta din capacul plăcii acului, firul de la bobină nu va fi înfilat corect, afectând negativ calitatea cusăturii sau tensiunea firului va fi incorectă.

- 10 Fixați la loc capacul bobinei.

Introduceți lamela de pe capacul bobinei în creștătura de pe capacul plăcii acului și apoi apăsați ușor pe partea din dreapta.

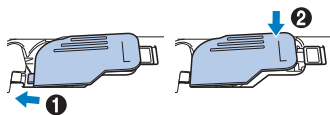

De reținut

- Puteți începe coaserea fără a trage în sus firul bobinei. Dacă doriți să trageți în sus firul bobinei înainte de a începe să coaseți, trageți firul în sus conform procedurii din „Tragerea în sus a firului bobinei” la pagina 18.

Înfilarea firului superior

ATENȚIE

- La înfilarea firului superior, urmați cu atenție instrucțiunile. Dacă înfilarea firului superior nu se realizează în mod corect, firul s-ar putea încurca, iar acul s-ar putea îndoi sau rupe.
- Nu utilizați niciodată o greutate a firului de 20 sau mai mică.
- Utilizați combinația corectă de ac și fir. (pagina 19)

Înfilarea firului superior

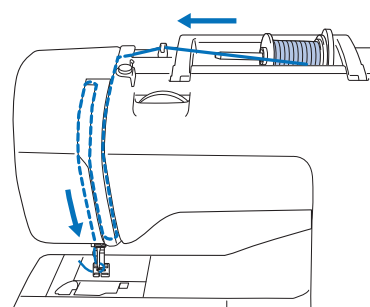

→ La înfilarea firului superior, urmați cu atenție instrucțiunile.

- 1 Porniți mașina.

- 2 Ridicați pârgă piciorușului presor pentru a ridica piciorușul presor.

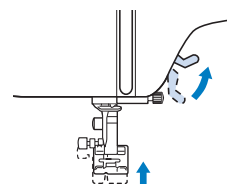

Notă

- Dacă piciorușul presor nu este ridicat, mașina nu poate fi înfilată.

3 Apăsăți o dată sau de două ori pe  (butonul de poziționare a acului) pentru a ridica acul.

→ Acul este corect ridicat atunci când semnul de pe volant se află în partea de sus, așa cum este prezentat în imaginea de mai jos. Verificați volantul și, dacă semnul nu este în această poziție, apăsați pe  (butonul de poziționare a acului) până când semnul ajunge în poziția corectă.

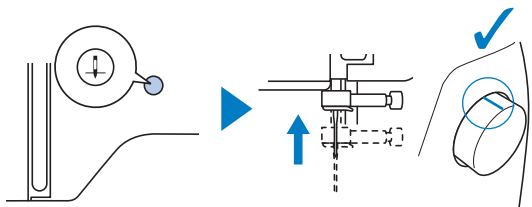

4 Opriți mașina.

⚠ ATENȚIE

- Înainte de înfilarea bobinei, asigurați-vă că ați oprit mașina; în caz contrar, se pot produce vătămări corporale dacă este apăsat butonul „Start/Stop” sau orice alt buton și mașina va începe să funcționeze.

5 Scoateți capacul pentru mosor și așezați mosorul cu fir pe axul mosorului.

Glisați mosorul pe axul mosorului astfel încât firul să se desfășoare spre față de la partea de jos. În caz contrar, firul se poate încurca în jurul axului mosorului.

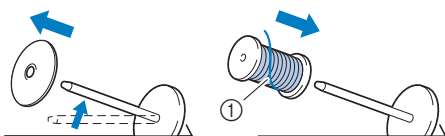

① Firul se desfășoară spre față de la partea de jos.

6 Glisați capacul pentru mosor pe axul mosorului.

Glisați capacul pentru mosor cât mai mult posibil spre dreapta, așa cum este prezentat în imagine, cu partea rotunjită orientată spre stânga.

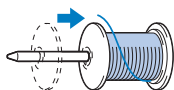

⚠ ATENȚIE

- Alegeți un capac pentru mosor care se potrivește cel mai bine cu dimensiunea mosorului utilizat. Pentru informații suplimentare referitoare la alegerea capacelor de mosor pentru firul ales, consultați „De reținut” la pagina 12.



- Dacă mosorul sau capacul pentru mosor nu este corect poziționat, firul se poate încurca în jurul axului mosorului sau acul se poate rupe.

7 Treceți firul pe sub conducătorul de fir, apoi pe sub capacul conducătorului de fir și spre față.

Țineți firul cu mâna dreaptă astfel încât firul tras să nu fie slăbit și apoi treceți firul pe sub capacul conducătorului de fir cu mâna stângă.

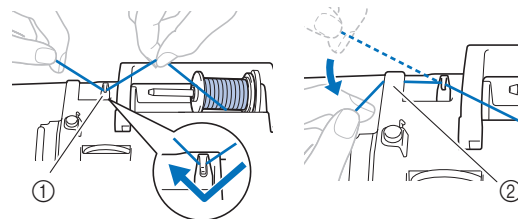

① Conducător de fir
② Capac conducător de fir

8 Treceți firul prin canalul pentru fir în ordinea indicată mai jos.

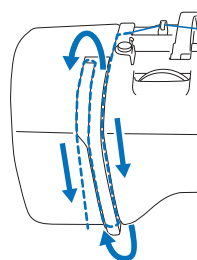

9 Asigurați-vă că firul a fost trecut prin înfilarea pârgheii de ridicare a firului, așa cum este prezentat mai jos.

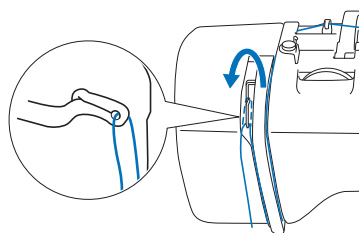

10 Glisați firul prin spatele conducătorului de fir de pe tija de fixare a acului.

Firul poate fi glisat cu ușurință prin spatele conducătorului de fir de pe tija de fixare a acului ținând firul cu mâna stângă și introducând firul cu mâna dreaptă, așa cum este prezentat în imagine. Asigurați-vă că firul a fost trecut prin stânga lamelei conducătorului de fir de pe tija de fixare a acului.

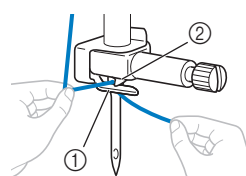

① Conducătorului de fir de pe tija de fixare a acului
② Lamelă

11 Verificați dacă acul și firul sunt compatibile cu dispozitivul de înfilare a acului. Dacă acestea sunt compatibile, treceți la pasul următor.

- Dispozitivul de înfilare a acului poate fi utilizat cu ace pentru mașini de la 75/11 până la 100/16.
- Dispozitivul de înfilare a acului nu poate fi utilizat cu acul pentru ajur sau cu acul dublu.
- Dacă utilizați fire transparente monofilare din nailon sau fire speciale, nu se recomandă utilizarea dispozitivului de înfilare a acului.
- Dacă dispozitivul de înfilare a acului nu poate fi folosit, introduceți manual firul prin orificiul acului din față spre spate. În acest moment, asigurați-vă că mașina a fost oprită, conform instrucțiunilor de la pasul 4.

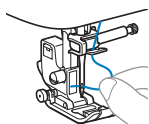

12 Trageți de capătul firului, care a fost trecut prin conducătorul de fir de pe tija de fixare a acului, spre stânga, treceți firul pe sub fantă și apoi trageți ferm firul și introduceți-l dinspre față spre spate în fanta discului conducătorului de fir al dispozitivului de înfilare (marcat cu „7”).

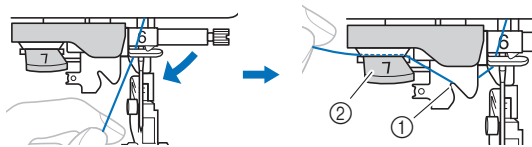

- ① Fanta conducătorului de fir
② Discul conducătorului de fir

13 Tăiați firul cu tăietorul de fir aflat în partea stângă a mașinii.

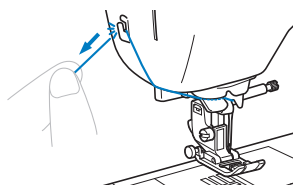

Notă

- Dacă firul scapă și nu poate fi tăiat corect, coborâți pârghia piciorușului presor astfel încât firul să fie fixat pe poziție înainte de a fi tăiat. Dacă această operație a fost efectuată, treceți la pasul 15.
- Dacă se utilizează un fir care se desfășoară rapid de pe mosor, cum ar fi un fir metalic, înfilarea acului poate fi dificilă dacă firul este tăiat. De aceea, este indicat să nu utilizați tăietorul de fir, ci să trageți în afară circa 8 cm (cca. 3 inci) de fir după ce treceți firul prin discul conducătorului de fir (marcat cu „7”).

14 Coborâți pârghia piciorușului presor pentru a coborî piciorușul presor.

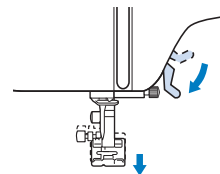

15 Coborâți la maximum pârghia dispozitivului de înfilare a acului din stânga mașinii astfel încât cârligul să se întoarcă.

După ce discul conducătorului de fir a fost coborât (1), cârligul se întoarce (2).

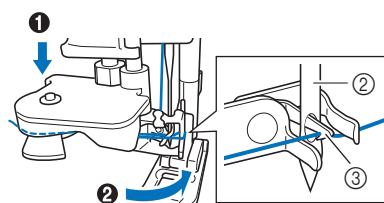
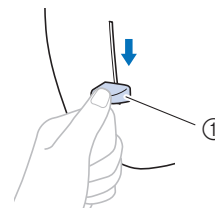

- ① Pârghie dispozitiv de înfilare ac
② Ac
③ Cârlig

Notă

- Dacă acul nu este ridicat în poziția sa maximă, dispozitivul de înfilare a acului nu poate înfila acul. Rotiți volantul în sens invers acelor de ceasornic până când acul este în poziția maximă. Acul este corect ridicat atunci când semnul de pe volant se află în partea de sus, așa cum este prezentat la pasul 3 de la pagina 15.

16 Ridicați cu atenție pârghia dispozitivului de înfilare a acului.

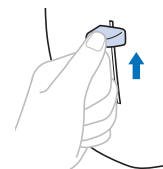

17 Trageți cu atenție capătul firului care a fost trecut prin urechea acului.

În cazul în care acul nu a fost complet înfilat, iar în urechea acului s-a format o buclă, trageți cu atenție bucla prin urechea acului pentru a trage afară capătul firului.

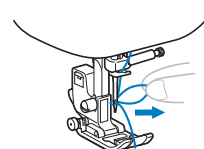

- 18** Ridicați pârghia piciorușului presor, treceți capătul firului pe sub piciorușul presor, apoi trageți în afară circa 5 cm (cca. 2 inci) de fir către partea din spate a mașinii.

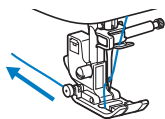

- 19** Porniți mașina.

Tragerea în sus a firului bobinei

Dacă firele vor fi trase pentru a încreți materialul sau dacă la începutul coaserii firul va fi finisat, de exemplu, la matlasarea cu mișcare liberă, trageți mai întâi firul pentru bobină.

- 1** Consultați „Înfilarea firului superior” la pagina 15 pentru a înfila mașina cu firul superior și a înfila acul.
- 2** Urmați pașii de la **1** la **6** „Instalarea bobinei” la pagina 14 pentru a instala bobina și pentru a introduce bobina în suveică.
- 3** Treceți firul bobinei prin fantă.
Nu tăiați firul cu tăietorul de fir, în caz contrar veți trage cu greutate firul bobinei.

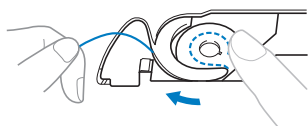

- 4** Porniți mașina.

- 5** În timp ce țineți cu mâna stângă firul superior netensionat, apăsați de două ori pe  (Buton de poziționare ac) pentru a coborî și apoi ridica acul.

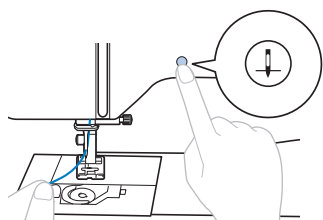

→ Firul bobinei face o buclă în jurul firului superior și poate fi tras în sus.

- 6** Trageți cu atenție firul superior în sus pentru a extrage capătul firului bobinei.

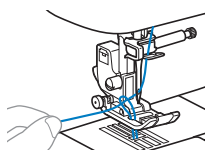

- 7** Trageți în sus firul bobinei, treceți-l pe sub piciorușul presor și trageți-l circa 10 cm (4 inci) către partea din spate a mașinii, aducându-l la același nivel cu firul superior.

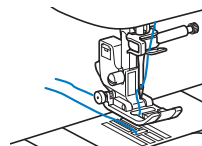

- 8** Fixați la loc capacul bobinei.

Combinatii material/fir/ac

- **Acele care pot fi utilizate cu această mașină: ace pentru mașini de cusut casnice (dimensiune 65/9 - 100/16)**
* Numărul cel mai mare, acul cel mai mare. Odată cu scăderea numerelor, acele sunt mai fine.
- **Firele care pot fi utilizate cu această mașină: greutate 30 - 90**
* Nu utilizați niciodată fire cu greutate mai mică sau egală cu 20. Acestea pot provoca funcționarea defectuoasă a mașinii.
* Cu cât numărul este mai mic, cu atât este mai gros firul. Odată cu creșterea numerelor, firele sunt mai fine.
- **Acul mașinii și firul de cusut care trebuie utilizat depind de tipul și grosimea materialului cusut. Consultați tabelul următor atunci când alegeți un fir și un ac potrivite pentru materialul pe care doriți să-l coaseți.**
 - Combinațiile indicate în tabel sunt orientative. Efectuați întotdeauna cusături de probă cu numărul respectiv de straturi și cu tipul de materiale pe care le veți utiliza în proiect.
 - Acele pentru mașini sunt consumabile. Pentru siguranța dumneavoastră și pentru a obține cele mai bune rezultate, vă recomandăm să înlocuiți regulat acul. Pentru detalii despre înlocuirea acului, consultați „Verificarea acului” la pagina 20.
- **În principiu, utilizați ac și ață subțiri la coaserea materialelor ușoare, și ace și fire mai groase la coaserea unor materiale groase.**
- **Selectați cusătura în funcție de material și apoi reglați lungimea cusăturii. La coaserea materialelor subțiri, lungimea cusăturii trebuie să fie mică (mai scurtă). La coaserea materialelor groase, lungimea cusăturii trebuie să fie mai mare (mai lungă). (pagina 27)**
Pentru coaserea materialelor elastice, consultați „Coaserea materialelor elastice” la pagina 31.

Tip material/Aplicație		Fir		Dimensiunea acului	Lungime cusătură mm (inci)
		Tip	Greutate		
Materiale subțiri	Batist, crep Georgette, Challis, organza, crep, șifon, voal, pânză tip tifon, tul, căptușeală, etc.	Fir de poliester	60 - 90	65/9 - 75/11	Cusături fine 1,8-2,5 (1/16-3/32)
		Fir de bumbac, Fir de mătase	50 - 80		
Materiale cu greutate medie	Stofă de lână, tafta, gabardină, flanel, crepon, pânză dublă de tifon, pânză de in, pânză plușată, țesătură gofrată, căptușeală, poplin, țesătură diagonală de bumbac, satin, pânză de bumbac pentru matlasare, etc.	Fir de poliester	60 - 90	75/11 - 90/14	Cusături uzuale 2,0-3,0 (1/16-1/8)
		Fir de bumbac, Fir de mătase	50 - 60		
Materiale groase	Denim (12 uncii (340 g) sau mai mult), canava, etc.	Fir de poliester, Fir de bumbac	30	100/16	Cusături grosiere 2,5-4,0 (3/32-3/16)
		Fir de poliester	60	90/14 - 100/16	
		Fir de bumbac, Fir de mătase	30 - 50		
Materiale elastice (tricoturi, etc.)	Jerseu, tricot, materiale pentru tricouri, fleece, interlock, etc.	Fir de poliester, Fir de bumbac, Fir de mătase	50	Ac cu vârf bilă 75/11 - 90/14	Alegerea se face în funcție de grosimea materialului
Pentru tighelire		Fir de poliester, Fir de bumbac	30	90/14 - 100/16	Alegerea se face în funcție de grosimea materialului
			50 - 60	75/11 - 90/14	

■ Fir transparent din nailon

Utilizați un ac pentru cusături superioare pentru mașini de cusut casnice, indiferent de materialul sau de firul utilizat.

■ Coaserea modelelor de cusături decorative (ace și fire)

La coaserea materialelor ușoare, cu greutate medie sau elastice, utilizați un ac cu vârf bilă (auriu) 90/14. La coaserea materialelor grele, utilizați un ac pentru mașini de cusut casnice 90/14.

În plus, trebuie să utilizați fire de la #50 la #60.

⚠ ATENȚIE

- **Combinatiile potrivite de material, fir și ac sunt prezentate în tabelul precedent. În cazul în care combinația dintre material, fir și ac nu este corectă, în special la coaserea materialelor grele (cum ar fi denimul) cu ace subțiri (cum ar fi de la 65/9 până la 75/11), acul se poate îndoi sau rupe. În plus, cusătura poate fi neuniformă sau încrețită ori pot exista puncte de cusătură lipsă.**

Înlocuirea acului

⚠ ATENȚIE

- Utilizați numai ace recomandate pentru mașini de cusut casnice. Utilizarea oricăror alte ace poate avea drept consecință îndoirea acului sau defectarea mașinii.
- Nu utilizați niciodată ace îndoite. Acele îndoite se pot rupe ușor, cauzând vătămări corporale.

Verificarea acului

Înainte de a utiliza acul, așezați partea plată a acului pe o suprafață plană și verificați dacă distanța dintre ac și suprafața plană este egală.

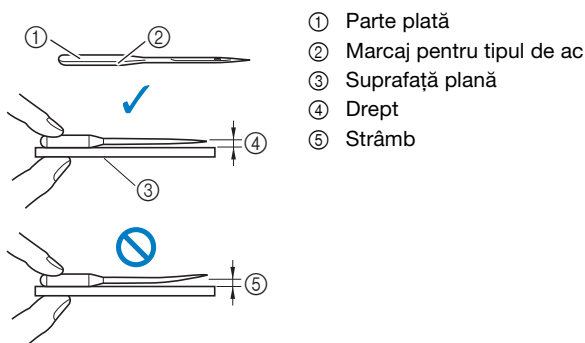

Notă

- Acele pentru mașini sunt consumabile. Înlocuiți acele în cazuri precum cele prezentate mai jos.
 - Dacă auziți un sunet neobișnuit atunci când acul intră în material. (Vârful acului poate fi rupt sau bont.)
 - Dacă sunt cusături sărite. (Acul poate fi îndoit.)
 - În general, la terminarea unui proiect, de exemplu a unei piese de îmbrăcăminte.

Înlocuirea acului

Utilizați șurubelnița și un ac nou, care ați stabilit că este drept, verificat conform instrucțiunilor din secțiunea „Verificarea acului” la pagina 20.

- 1 Apăsați o dată sau de două ori pe (Buton de poziționare ac) pentru a ridica acul.
- 2 Așezați materialul sau o foaie de hârtie sub piciorușul presor pentru a acoperi gaura din placa acului pentru a preveni căderea acului în mașină.

- 3 Opriți mașina.

⚠ ATENȚIE

- Înainte de a înlocui acul, asigurați-vă că ați oprit mașina; în caz contrar, se pot produce vătămări corporale dacă este apăsat butonul „Start/Stop” sau orice alt buton și mașina va începe să funcționeze.

- 4 Țineți acul cu mâna stângă și utilizați o șurubelniță pentru a răsuci spre dumneavoastră șurubul de fixare a acului (în sens invers acelor de ceasornic) în vederea scoaterii acului.

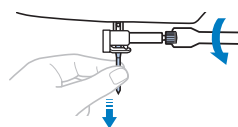

- Nu aplicați prea multă presiune la slăbirea sau la strângerea șurubului de fixare a acului; în caz contrar, anumite componente ale mașinii ar putea fi deteriorate.

- 5 Cu partea plată a acului orientată spre partea din spate a mașinii, introduceți acul nou până când acesta atinge opritorul. Cu ajutorul unei șurubelnițe, strângeți șurubul de fixare al acului, rotindu-l în sensul acelor de ceasornic.

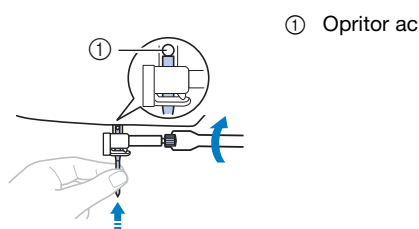

⚠ ATENȚIE

- Asigurați-vă că acul a fost introdus până la opritor și, cu ajutorul unei șurubelnițe, strângeți bine șurubul de fixare a acului; în caz contrar, acul se poate rupe sau pot apărea alte defecțiuni.

- 6 Porniți mașina.

Înlocuirea piciorușului presor

⚠ ATENȚIE

- Utilizați piciorușul presor adecvat pentru tipul de cusătură pe care doriți s-o realizați, în caz contrar acul se poate lovi de piciorușul presor, provocând îndoirea sau ruperea acului. Pentru detalii privind piciorușul presor care trebuie utilizat împreună cu cusătura selectată, consultați „Tabel cu tipuri cusături” la pagina 33.
- Utilizați numai piciorușul presor conceput special pentru această mașină. Utilizarea oricărui alt picioruș presor poate cauza vătămări corporale sau defectarea mașinii.

💡 Notă

- După ce ați selectat o cusătură, simbolul piciorușului presor care trebuie utilizat este afișat pe ecranul LCD sau în fereastra de afișare a modelului de cusătură. Asigurați-vă că este atașat piciorușul presor adecvat înainte de a începe să coaseți. Dacă este montat un picioruș presor greșit, fixați piciorușul presor adecvat. Poziția în care simbolul piciorușului presor este afișată diferă în funcție de model.



- * Este posibil ca simbolurile folosite pentru anumite piciorușe presoare, de exemplu cel pentru piciorușul pentru fermoar „I” și cel pentru piciorușul pentru matlasat să nu apară pe ecran.

Înlocuirea piciorușului presor

- 1 Apăsați o dată sau de două ori pe (butonul de poziționare a acului) pentru a ridica acul.
- 2 Opriți mașina.

⚠ ATENȚIE

- Înainte de a înlocui piciorușul presor, asigurați-vă că ați oprit mașina; în caz contrar, se pot produce vătămări corporale dacă este apăsat butonul „Start/Stop” sau orice alt buton și mașina va începe să funcționeze.

- 3 Ridicați pârghia piciorușului presor.
- 4 Apăsați butonul negru de pe spatele suportului piciorușului presor pentru a demonta piciorușul presor.

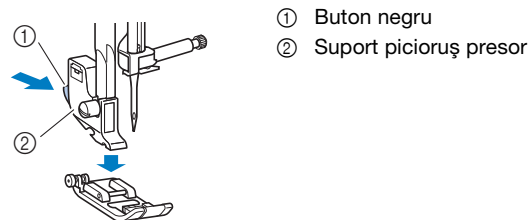

- 1 Buton negru
- 2 Suport picioruș presor

- 5 Așezați piciorușul presor adecvat sub suportul piciorușului presor, astfel încât acul piciorușului presor să fie aliniat cu fanta de pe suportul piciorușului presor.

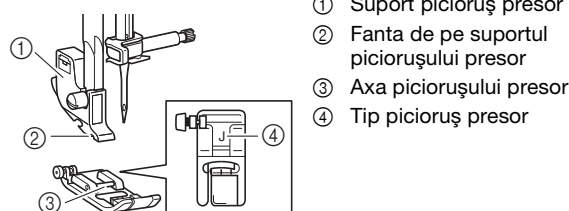

- 1 Suport picioruș presor
- 2 Fanta de pe suportul piciorușului presor
- 3 Axa piciorușului presor
- 4 Tip picioruș presor

- 6 Coborâți ușor pârghia piciorușului presor astfel încât acul acestuia să anclanșeze în fanta din suportul piciorușului presor.

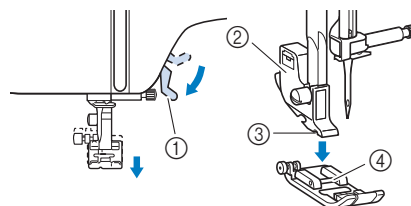

- 1 Pârghia piciorușului presor
- 2 Suport picioruș presor
- 3 Fanta de pe suportul piciorușului presor
- 4 Axa piciorușului presor

→ Piciorușul presor este atașat.

- 7 Ridicați pârghia piciorușului presor pentru a verifica dacă acesta este atașat bine.

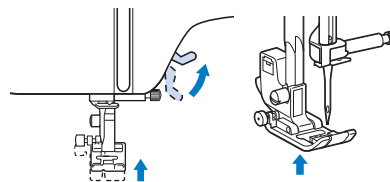

- 8 Porniți mașina.

Demontarea și montarea suportului piciorușului presor

Demontați suportul piciorușului presor atunci când curățați mașina sau când instalați un picioruș presor care nu folosește suportul dedicat, cum ar fi piciorușul de deplasare și piciorușul de matlasat.

■ Demontarea suportului piciorușului presor

1 Opriți mașina.

2 Demontați piciorușul presor.

- Pentru detalii, consultați secțiunea „Înlocuirea piciorușului presor” la pagina 21.

3 Utilizați șurubelnița pentru a desface șurubul suportului piciorușului presor.

Rotiți șurubul către partea din spate a mașinii (în sens invers acelor de ceasornic).

- De asemenea, șurubul suportului piciorușului presor poate fi deșurubat sau înșurubat cu ajutorul șurubelniței în formă de disc.

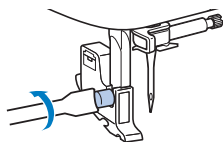

■ Montarea suportului piciorușului presor

1 Opriți mașina.

2 Ridicați pârghia piciorușului presor.

3 Aliniați fanta de pe suportul piciorușului presor cu șurubul.

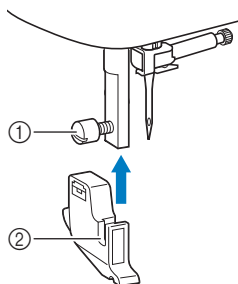

- ① Șurub
- ② Fanta de pe suportul piciorușului presor

4 Mențineți suportul piciorușului presor în poziție cu mâna dreaptă, apoi strângeți șurubul cu ajutorul șurubelniței din mâna stângă.

Rotiți șurubul către dvs. (în sensul acelor de ceasornic).

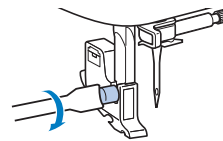

⚠ ATENȚIE

- Aveți grijă să strângeți bine șurubul suportului piciorușului presor, în caz contrar acesta putând cădea și intra în coliziune cu acul, provocând îndoirea sau ruperea acului.

Capitolul 2 BAZELE COASERII

2

BAZELE COASERII

Coaserea

⚠ ATENȚIE

- În timp ce mașina este în funcțiune, acordați o atenție deosebită locației acului. Suplimentar, țineți mâinile la distanță de toate componentele mobile, cum ar fi acul și volantul, în caz contrar putându-se produce vătămări corporale.
- Nu trageți și nu împingeți prea tare materialul în timpul coaserii, în caz contrar putându-se produce vătămări corporale sau acul se poate rupe.
- Nu utilizați niciodată ace îndoite. Acele îndoite se pot rupe ușor, cauzând vătămări corporale.
- Asigurați-vă că acul nu se lovește de știfturile de însăilat, în caz contrar acul putându-se îndoii sau rupe.

Coaserea de bază

💡 Notă

- Mai întâi, efectuați o coasere de probă, folosind o bucată de material și un fir identice cu cele folosite pentru proiectul dvs.

- 1 Pregătiți acul și firul adecvat în funcție de tipul de material. (pagina 19)
Dacă este necesar, schimbați acul. (pagina 20)
- 2 Înfilați firul pe o bobină și apoi instalați-o pe mașină. (pagina 12)
- 3 Înfilați firul superior. (pagina 15)
- 4 Rotiți butonul de selectare a modelului de cusătură pentru a selecta o cusătură.
Poziția în care este afișat numărul cusăturii diferă în funcție de model.

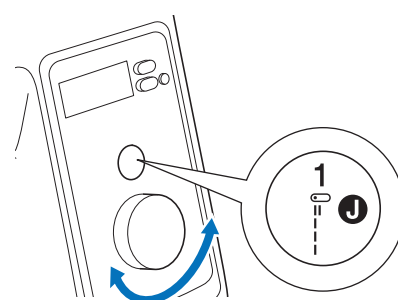
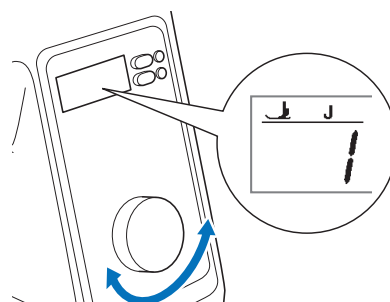

- Pentru detalii privind modelele de cusătură încorporate, consultați secțiunea „Tabel cu tipuri cusături” la pagina 33.
- Dacă este necesar, modificați lățimea sau lungimea cusăturii. (pagina 27)
- Pentru detalii privind vizionarea pe ecranul LCD, consultați secțiunea „Utilizarea ecranului LCD” la pagina 10.

- 5 Verificați simbolul folosit pentru piciorușul presor afișat pe ecranul LCD sau fereastra de afișare a modelului de cusătură și apoi montați piciorușul presor adecvat. În acest caz, montați piciorușul zigzag „J”. (Montat pe mașină la cumpărare.)

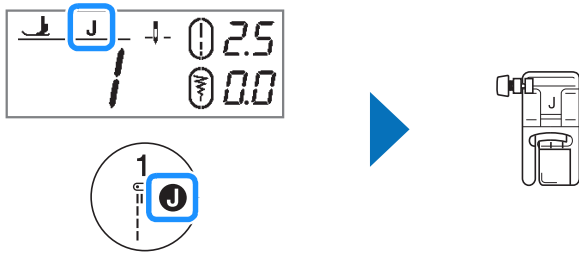

- Pentru detalii privind schimbarea piciorușului presor, consultați „Înlocuirea piciorușului presor” la pagina 21.

⚠ ATENȚIE

- Utilizați întotdeauna piciorușul presor adecvat. Dacă utilizați un alt picioruș presor, acul se poate lovi de acesta și se poate rupe sau îndoi, având drept consecință posibile vătămări corporale. Consultați „Tabel cu tipuri cusături” la pagina 33 pentru recomandări legate de piciorușul presor.

- 6 Puneți materialul sub piciorușul presor. Țineți materialul și firul cu mâna stângă și rotiți volantul în sens invers acelor de ceasornic sau apăsați pe (butonul de poziționare a acului) pentru a seta acul în poziția de pornire pentru coasere.

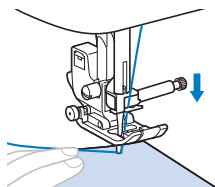

- 7 Coborâți pârghia piciorușului presor.
- 8 Reglați viteza de cusut cu ajutorul controlerului pentru viteza de cusut.

Puteți utiliza acest controler pentru a regla viteza în timpul coaserii.



- 9 Apăsați butonul „Start/Stop” pentru a porni coaserea. (Dacă pedala de control este conectată, apăsați ușor cu piciorul pe aceasta.)

Ghidați ușor materialul cu mâna.

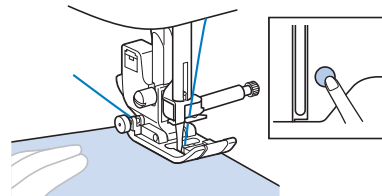

De reținut

- Dacă este utilizată pedala de control, nu puteți începe coaserea prin apăsarea butonului „Start/Stop”.

- 10 Apăsați butonul „Start/Stop” din nou pentru a opri coaserea. (Dacă pedala de control este conectată, luați piciorul de pe pedala de control.)

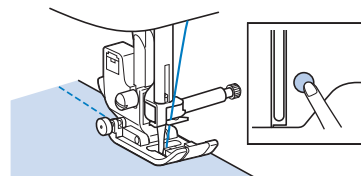

- 11 Apăsați pe (butonul de poziționare a acului) pentru a ridica acul.

- 12 Ridicați pârghia piciorușului presor și apoi scoateți materialul.

- 13 Trageți materialul în stânga mașinii și apoi tăiați firele folosind tăietorul de fir.

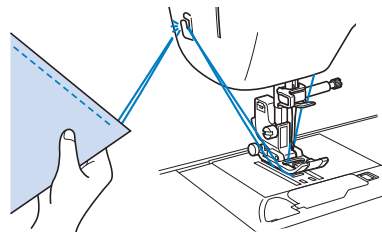

- 14 Verificați cusătura. Dacă este necesar, reglați tensiunea firului. (pagina 27)

■ Utilizarea pedalei de control

Puteți utiliza și pedala de control pentru a porni și a opri coaserea.

De reținut

- Dacă pedala de control este conectată, nu puteți utiliza butonul „Start/Stop”.
- Bobinarea poate fi pornită și oprită cu ajutorul pedalei de control.

- 1 Opriți mașina.

- 2** Introduceți conectorul pedalei de control în mufa pentru pedala de control de pe mașină.

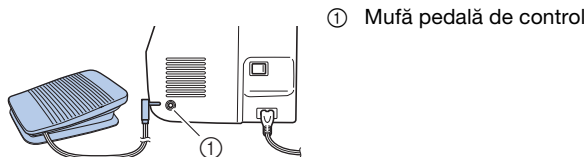

① Mufă pedală de control

- 3** Porniți mașina.

- 4** Apăsați lent pedala de control pentru a începe să coaseți.

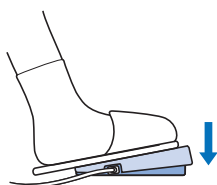

De reținut

- Viteza setată cu ajutorul controlerului pentru viteza de cusut va fi viteza maximă de cusut a pedalei de control.

- 5** Eliberați pedala de control pentru a opri mașina.

Efectuarea cusăturilor de inversare/întărire

Cusăturile de inversare/întărire sunt necesare în general la începutul și sfârșitul coaserii. Pentru cusăturile de întărire, vor fi cusute 3 până la 5 cusături în același loc. Pentru cusăturile de inversare, cusăturile vor fi efectuate în direcție opusă. În funcție de cusătura selectată, cusăturile de inversare sau de întărire sunt cusute în timp ce apăsați continuu pe (Buton pentru cusătura de inversare).

De reținut

- Dacă un model pentru cusătura de inversare sau de întărire este selectat, apăsând în continuu pe (Buton pentru cusătura de inversare) vor fi efectuate cusături de inversare.
Dacă orice altă cusătură este selectată, apăsând în continuu pe (Buton pentru cusătura de inversare) vor fi efectuate cusături de întărire.
Pentru detalii, consultați secțiunea „Tabel cu tipuri cusături” la pagina 33.
- Apăsând în continuu pe (Buton pentru cusătura de întărire) vor fi cusute 3 până la 5 împunsături în același loc indiferent de modelul de cusătură selectat.

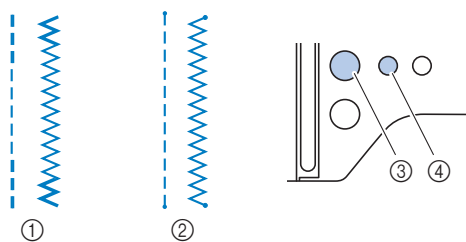

- ① Cusătură de inversare
② Cusătură de întărire
③ (Buton pentru cusătura de inversare)
④ (Buton pentru cusătura de întărire)

De reținut

- (Pentru modelele echipate cu un LED lângă butonul pentru cusătura de întărire)
Indicatorul LED de culoare verde aflat lângă (Buton pentru cusătura de întărire) se va aprinde în timpul coaserii cusăturii. Indicatorul LED se va stinge în momentul în care coaserea cusăturii de întărire s-a terminat.

Efectuarea automată a cusăturilor de inversare/întărire

După selectarea unui model de cusătură, activați funcția de efectuare automată a cusăturilor de inversare/întărire înainte de a coase, iar mașina va realiza automat cusăturile de întărire (sau de inversare, în funcție de modelul de cusătură) la începutul și la sfârșitul operației de coasere.

Dacă mașina este oprită, efectuarea automată a cusăturilor de inversare/întărire va fi dezactivată.

- 1** Selectați o cusătură.

- Pentru detalii privind selectarea unei cusături, consultați „Coaserea de bază” la pagina 23.

- 2** Apăsați pe (tasta de inversare/întărire automată) pentru a seta funcția de efectuare automată a cusăturilor de inversare/întărire.

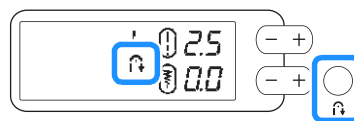

→ Pe ecranul LCD este afișat simbolul .

- 3** Așezați materialul în poziție inițială și apăsați pe butonul „Start/Stop” pentru a începe coaserea.

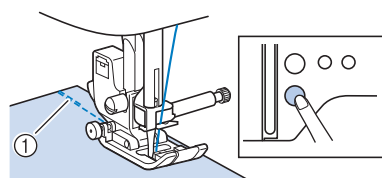

- ① Cusături de inversare (sau cusături de întărire)
→ Aparatul va realiza automat cusăturile de inversare (sau cusăturile de întărire) și va continua apoi să coasă.

4 După ce ați ajuns la sfârșitul cusăturii, apăsați pe (Buton pentru cusătura de inversare) sau pe (Buton pentru cusătura de întărire).

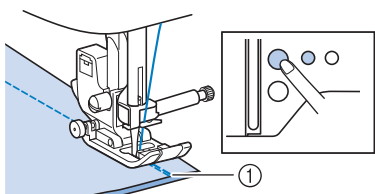

① Cusături de inversare (sau cusături de întărire)
→ Mașina va realiza cusăturile de inversare (sau cusăturile de întărire) și se oprește.

Operațiile efectuate în timp ce unul dintre aceste butoane este apăsat diferă în funcție de modelul de cusătură selectat. Consultați tabelul de mai jos pentru detalii despre operațiile efectuate în timp ce butonul este apăsat.

	Buton pentru cusătura de inversare	Buton pentru cusătura de întărire
Dacă funcția de efectuare automată a cusăturilor de inversare/întărire nu este activată și un model pentru cusătura de inversare este selectat: 	Mașina va coase cusăturile de inversare în timp ce țineți apăsat butonul.	Mașina va coase 3 - 5 cusături de întărire în timp ce țineți apăsat butonul.
Dacă funcția de efectuare automată a cusăturilor de inversare/întărire nu este activată și un model pentru cusătura de întărire este selectat: 	Mașina va coase cusăturile de inversare în timp ce țineți apăsat butonul.*	Mașina va coase 3 - 5 cusături de întărire în timp ce țineți apăsat butonul.
Dacă funcția de efectuare automată a cusăturilor de inversare/întărire nu este activată și un model de cusătură, altul decât un model pentru cusătura de inversare sau de întărire este selectat.	Mașina va coase 3 - 5 cusături de întărire în timp ce țineți apăsat butonul.	Mașina va coase 3 - 5 cusături de întărire în timp ce țineți apăsat butonul.
Dacă funcția de efectuare automată a cusăturilor de inversare/întărire nu este activată și un model de cusătură decorativă este selectat.	Mașina va coase 3 - 5 cusături de întărire în timp ce țineți apăsat butonul.	Mașina va coase 3 - 5 cusături de întărire după terminarea modelului, dacă butonul este apăsat.

	Buton pentru cusătura de inversare	Buton pentru cusătura de întărire
Dacă funcția de efectuare automată a cusăturilor de inversare/întărire este activată și un model pentru cusătura de inversare este selectat: 	Mașina va coase cusăturile de inversare și va opri coaserea atunci când butonul este apăsat. (La începutul coaserii, cusăturile de inversare sunt cusute automat la apăsarea butonului „Start/Stop”.)	Mașina va coase cusăturile de întărire și va opri coaserea atunci când butonul este apăsat. (La începutul coaserii, cusăturile de inversare sunt cusute automat la apăsarea butonului „Start/Stop”.)
Dacă funcția de efectuare automată a cusăturilor de inversare/întărire este activată și un model pentru cusătura de întărire este selectat: 	Mașina va coase cusăturile de inversare și va opri coaserea atunci când butonul este apăsat.* (La începutul coaserii, cusăturile de întărire sunt cusute automat la apăsarea butonului „Start/Stop”.)	Mașina va coase cusăturile de întărire și va opri coaserea atunci când butonul este apăsat. (La începutul coaserii, cusăturile de întărire sunt cusute automat la apăsarea butonului „Start/Stop”.)
Dacă funcția de efectuare automată a cusăturilor de inversare/întărire este activată cu un model de cusătură, altul decât un model pentru cusătura de inversare sau de întărire este selectat	Mașina va coase cusăturile de întărire și va opri coaserea atunci când butonul este apăsat. (La începutul coaserii, cusăturile de întărire sunt cusute automat la apăsarea butonului „Start/Stop”.)	Mașina va coase cusăturile de întărire și va opri coaserea atunci când butonul este apăsat. (La începutul coaserii, cusăturile de întărire sunt cusute automat la apăsarea butonului „Start/Stop”.)
Dacă funcția de efectuare automată a cusăturilor de inversare/întărire este activată și un model de cusătură decorativă este selectat.	Mașina va coase 3 - 5 cusături de întărire și va opri coaserea atunci când butonul este apăsat. (La începutul coaserii, cusăturile de întărire sunt cusute automat la apăsarea butonului „Start/Stop”.)	Mașina va coase 3 - 5 cusături de întărire și va opri coaserea după terminarea modelului, dacă butonul este apăsat. (La începutul coaserii, cusăturile de întărire sunt cusute automat la apăsarea butonului „Start/Stop”.)

* Dacă pentru funcția prioritate întărire ați selectat opțiunea „ON”, în locul cusăturilor de inversare vor fi efectuate cusături de întărire.
Consultați „Prioritate întărire” la pagina 27.

De reținut

- Anumite cusături, de exemplu butonierele și cheițele, necesită executarea unor cusături de întărire la începerea coaserii. Dacă selectați una dintre aceste cusături, mașina va activa automat această funcție (va fi afișat pe ecranul LCD la selectarea cusăturii).

Prioritate întărire

Dacă funcția prioritate întărire este activată, cusăturile de întărire vor fi cusute la începerea și/sau la terminarea coaserii unui model pentru cusătura de întărire, chiar dacă ați apăsător pe  (Buton pentru cusătura de inversare). Pentru detalii, consultați secțiunea „Efectuarea automată a cusăturilor de inversare/întărire” la pagina 25.

- 1 **Opriți mașina.**
- 2 **În timp ce apăsați pe  (Buton pentru cusătura de întărire), porniți mașina de cusut.**
- 3 **Apăsați pe tasta „-” sau „+”.**

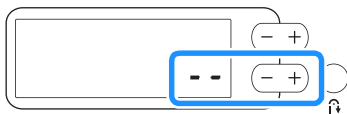

→ Valoarea afișată pe ecranul LCD se va modifica de la „- -” la „00”.

- 4 **Opriți mașina și apoi reporniți-o.**
→ Funcția prioritate întărire va fi activată.

De reținut

- Dacă aceeași operație este efectuată, funcția prioritate întărire va fi dezactivată.

Definirea lățimii cusăturii/lungimii cusăturii

Această mașină este presetată cu setările implicite pentru lățimea și lungimea cusăturii pentru fiecare cusătură. Aceste setări pot fi modificate, după caz.

De reținut

- Pentru a reduce setările la valorile implicite, opriți mașina, sau selectați o altă cusătură.
- Dacă ați selectat cusătura dreaptă sau cusătura triplă, modificarea lățimii cusăturii schimbă poziția acului. Mărirea lățimii deplasează acul către dreapta; reducerea lățimii deplasează acul spre stânga. (pagina 27)





⚠ ATENȚIE

- După ajustarea lățimii cusăturii, rotiți lent volantul către dvs. (în sens invers acelor de ceasornic) și aveți grijă ca acul să nu atingă piciorușul presor. Dacă acul se lovește de piciorușul presor, acul se poate îndoi sau rupe.
- În cazul în care cusăturile sunt înghesuite, măriți lungimea cusăturii. În cazul în care continuați să realizați cusăturile înghesuite, rezultatul poate fi îndoirea sau ruperea acului.

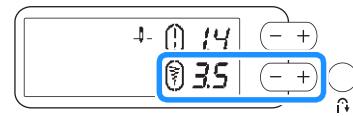
Setarea lățimii cusăturii

Lățimea cusăturii (lățimea zigzagului) poate fi ajustată pentru a face cusătura mai lată sau mai îngustă.





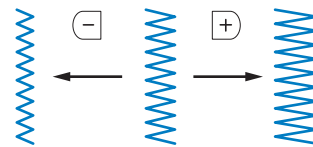

Dacă selectați pentru lățimea cusăturii o valoare diferită față de setarea implicită, simbolul  din jurul  va dispărea. Dacă resetați lățimea cusăturii la setarea implicită, simbolul  din jurul  va fi din nou afișat.

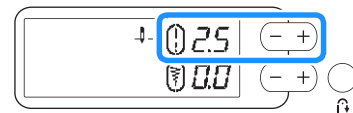

Definirea lungimii cusăturii

Lungimea cusăturii poate fi ajustată pentru a face cusătura mai brută (mai lungă) sau mai fină (mai scurtă).



Dacă selectați pentru lungimea cusăturii o valoare diferită față de setarea implicită, simbolul  din jurul  va dispărea. Dacă resetați lungimea cusăturii la setarea implicită, simbolul  din jurul  va fi din nou afișat.

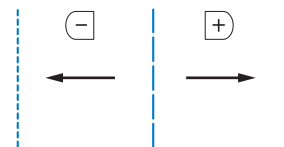

Reglarea tensiunii firului

Este posibil să aveți nevoie să modificați tensiunea firului, în funcție de materialul și de firul utilizate.

Tensiunea corectă a firului

Firul superior și firul bobinei trebuie să se întretaie în apropierea centrului materialului. Numai firul superior trebuie să fie vizibil de pe fața materialului, iar de pe spatele acestuia trebuie să fie vizibil numai firul bobinei.

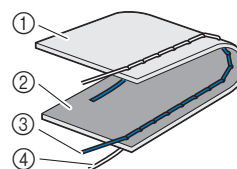

- ① Spatele materialului
- ② Fața materialului
- ③ Fir superior
- ④ Fir pentru bobină

■ Firul superior este prea întins

Dacă firul bobinei este vizibil de pe fața materialului, firul superior este prea întins. Micșorați tensiunea firului.

Notă

- Dacă firul bobinei a fost înfilat incorect, firul superior poate fi prea întins. În acest caz, consultați „Instalarea bobinei” la pagina 14 și reînfilati firul bobinei.

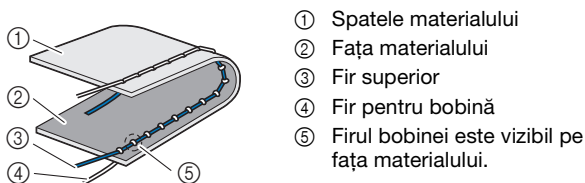

Rotiți butonul rotativ pentru tensiunea firului în sens invers acelor de ceasornic pentru a micșora tensiunea firului superior.



■ Firul superior nu este bine întins

Dacă firul superior este vizibil de pe spatele materialului, firul superior este prea puțin întins. Măriți tensiunea firului.

Notă

- Dacă firul superior a fost înfilat incorect, firul superior poate fi prea puțin întins. În acest caz, consultați „Înfilarea firului superior” la pagina 15 și reînfilati firul superior.

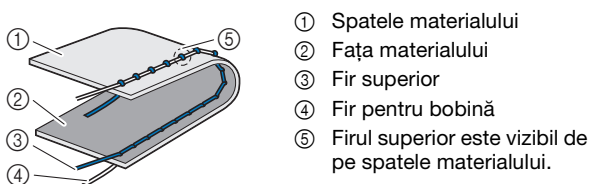

Rotiți butonul rotativ pentru tensiunea firului în sensul acelor de ceasornic pentru a mări tensiunea firului superior.



Notă

- Dacă firul superior nu este înfilat corect sau dacă bobina nu este instalată corect, poate să nu fie posibilă setarea tensiunii corecte a firului. Dacă tensiunea corectă a firului nu poate fi atinsă, reînfilati firul superior și introduceți bobina corect.

Sfaturi utile pentru coasere

Sfaturi pentru coasere

■ Cusături de probă

Înainte de a începe să lucrați la proiectul dvs., vă recomandăm să efectuați cusături de probă folosind resturi de material și de fir identice cu cele utilizate la proiectul dvs.

În timp ce verificați rezultatele obținute, reglați atât tensiunea firului cât și lungimea și lățimea cusăturii în funcție de numărul de straturi de material și de cusătura folosită.

Notă

- De asemenea, alți factori, precum grosimea materialului, materialul de stabilizare, etc, afectează cusătura, și ar trebui ca înainte de începerea unui proiect să efectuați întotdeauna câteva cusături de probă.
- La executarea cusăturilor decorative netede sau a modelelor de cusături netede, pot apărea probleme precum strângerea sau suprapunerea cusăturilor, și va trebui să utilizați un material de stabilizare.

■ Schimbarea direcției de coasere

1 Când ați ajuns cu cusătura într-un colț al materialului, opriți mașina.

Lăsați acul coborât (în material). Dacă la oprirea din coasere a mașinii, acul nu este în material, apăsați pe  (Buton de poziționare ac) pentru a coborî acul.

2 Ridicați pârghia piciorușului presor și apoi rotiți materialul.

Rotiți materialul folosind acul ca centru de rotație.

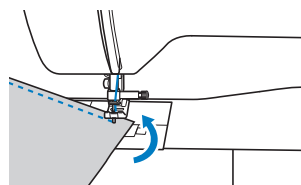

3 Coborâți pârghia piciorușului presor și continuați coaserea.

■ Coaserea liniilor curbe

Coaseți încet, schimbând puțin câte puțin direcția de coasere, pentru a coase urmărind o linie curbă. Pentru detalii despre coaserea la o anumită distanță față de marginea materialului, consultați „Coaserea la o anumită distanță față de marginea materialului” la pagina 29.

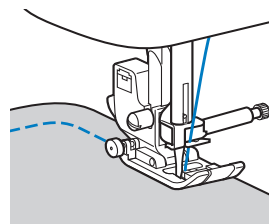

Dacă efectuați o cusătură care urmărește o linie curbă folosind o cusătură în zigzag, selectați o lungime mai scurtă a cusăturii pentru a obține o cusătură mai fină.

■ Coaserea bucăților cilindrice

Scoaterea accesoriului plat permite folosirea brațului liber în timpul coaserii, pentru coaserea bucăților cilindrice precum manșetele sau cracii pantalonilor.

1 Trageți de accesoriul plat către stânga.

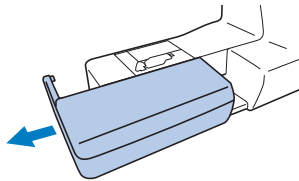

2 Introduceți partea pe care doriți să o coaseți pe brațul liber și apoi coaseți începând de sus.

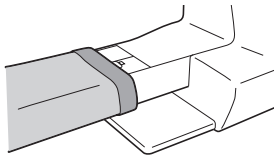

3 Când ați terminat coaserea pe brațul liber, montați la loc accesoriul plat, în poziția inițială.

Coaserea la o anumită distanță față de marginea materialului

Pentru a coase la o anumită distanță față de marginea materialului, începeți să coaseți astfel încât distanța respectivă să fie la dreapta piciorușului presor, iar marginea materialului să fie aliniată cu marginea din dreapta a piciorușului presor sau cu un marcaj de pe placa acului.

■ Schimbarea poziției acului

Poziția acului, utilizată ca element de referință, este diferită pentru cusătura dreaptă (acul în poziția din stânga) și pentru cusătura dreaptă (acul în poziție centrală).

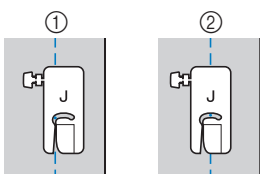

- ① Cusătură dreaptă (acul în poziția din stânga)
- ② Cusătură dreaptă (acul în poziție centrală)

Dacă pentru lățimea cusăturii drepte (acul în poziția din stânga) este selectată setarea standard (0,0 mm), distanța de la poziția acului până la marginea din dreapta a piciorușului presor este de 12 mm (1/2 inci). Dacă lățimea cusăturii este modificată (între 0 și 7,0 mm (1/4 inci)), poziția acului se va schimba. Prin schimbarea lățimii cusăturii și coaserea având laterala din dreapta a piciorușului presor aliniată cu marginea materialului, puteți avea o margine de coasere la o distanță fixă față de marginea materialului.

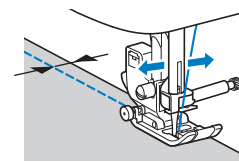
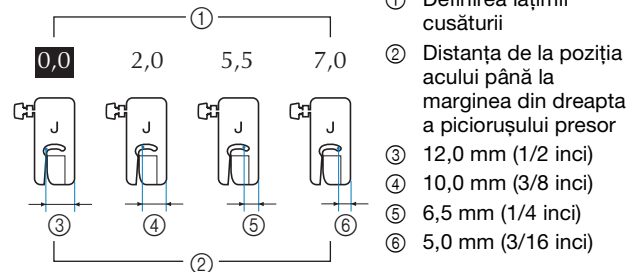

- Pentru detalii, consultați secțiunea „Setarea lățimii cusăturii” la pagina 27.

■ Alinierea materialului cu marcajul de pe placa acului

Marcajele de pe placa acului indică distanța față de poziția acului a unei cusături realizate cu o cusătură dreaptă (acul în poziția din stânga). Realizați operația de coasere aliniind continuu marginea materialului cu marcajul de pe placa acului. Distanța dintre marcajele de pe scala de sus este de 1/8 inci (3 mm), iar distanța dintre marcajele de pe grilă este de 5 mm (3/16 inci).

Pentru cusăturile efectuate cu acul în poziția din stânga (Lățime cusătură: 0,0 mm)

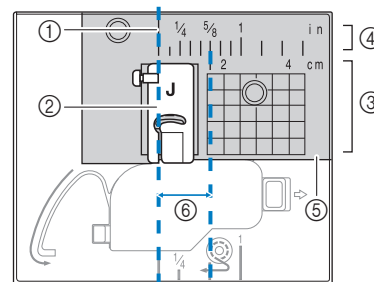

- ① Tighel
- ② Picioruș presor
- ③ Centimetri
- ④ Inchi
- ⑤ Placă ac
- ⑥ 1,6 cm (5/8 inci)

■ Alinierea materialului cu piciorușul zigzag „J”

Marcajul de pe piciorușul zigzag „J” poate fi utilizat pentru a coase la o distanță de circa 5 mm (3/16 inci) față de marginea materialului. Dacă utilizați această funcție, selectați o cusătură dreaptă, și definiți pentru lățimea cusăturii valoarea de 2,0 mm.

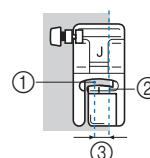

- ① Lățime cusătură 2,0 mm
- ② Marcaj
- ③ 5 mm (3/16 inci)

Coaserea diferitelor tipuri de materiale

■ Coaserea materialelor groase

□ Dacă materialul este prea gros și nu încapă sub piciorușul presor

Pârghia piciorușului presor poate fi ridicată în două poziții diferite. Dacă materialul nu încapă sub piciorușul presor, de exemplu, în cazul în care coaseți materiale groase, ridicați pârghia piciorușului presor în poziția maximă pentru a putea introduce materialul sub piciorușul presor.

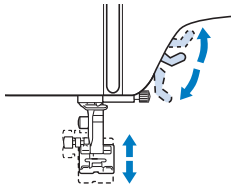

□ Dacă materialul nu este alimentat

Dacă coaseți materiale groase precum denimul sau la matlasare, este posibil ca materialul să nu poată fi alimentat la începutul coaserii dacă piciorușul presor este înclinat, așa cum este prezentat mai jos. În acest caz, utilizați știftul de blocare a piciorușului presor (butonul negru din stânga) de pe piciorușul zigzag „J” pentru a menține piciorușul presor drept în timpul coaserii, pentru a permite alimentarea lină a materialului.

Dacă înclinarea piciorușului presor este prea mare, așezați o foaie groasă de hârtie sau un material gros (având aceeași grosime cu materialul pe care îl coaseți) sub călcâiul piciorușului presor pentru a putea începe coaserea.

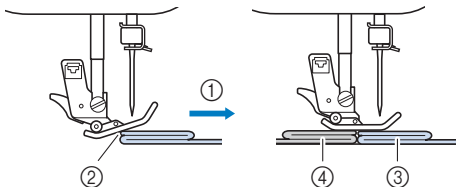

- ① Direcția de coasere
- ② Înclinare
- ③ Materialul de cusut
- ④ Material sau hârtie groasă

1 Ridicați pârghia piciorușului presor.

2 Aliniați începutul cusăturii și apoi așezați materialul.

3 Cu piciorușul zigzag „J” așezat corect, apăsați și țineți apăsat știftul de blocare (butonul negru din stânga) și coborâți pârghia piciorușului presor.

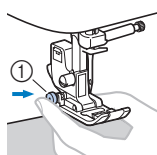

- ① Știft de blocare a piciorușului presor (butonul negru)

4 Eliberați știftul de blocare a piciorușului presor (butonul negru).

→ Piciorușul presor este așezat corect, permițând alimentarea materialului.

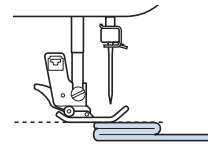

→ După efectuarea cusăturii, piciorușul presor va reveni la înclinarea inițială.

⚠ ATENȚIE

- Dacă grosimea materialului cusut este mai mare de 6 mm (15/64 inci) sau dacă materialul este împins cu prea multă forță, acul se poate îndoi sau se poate rupe.

■ Coaserea materialelor subțiri

Dacă coaseți materiale subțiri, precum șifonul, este posibil ca alinierea cusăturilor să fie incorectă sau materialul să nu fie alimentat corect. Mutați acul (utilizați un ac cât mai subțire) în poziția maximă din stânga sau din dreapta astfel încât materialul să nu fie prins în zona ghearei de înaintare. Dacă acest lucru se întâmplă sau dacă apare o strângere a cusăturii, așezați un stabilizator solubil în apă sub material și coaseți-le împreună.

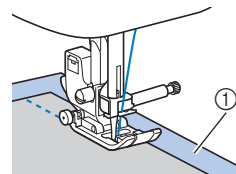

- ① stabilizator solubil în apă (nețesut)

■ Coaserea materialelor elastice

Mai întâi, însăilați bucățile de material împreună și apoi coaseți-le fără să întindeți materialul. Dacă cusătura nu este dreaptă, așezați un stabilizator nețesut solubil în apă sub material și coaseți-le împreună.

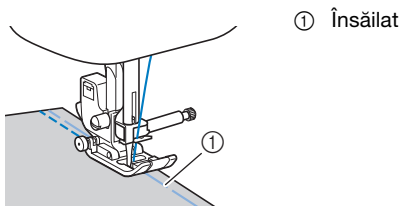

① Însăilat

Pentru a obține cele mai bune rezultate la coaserea materialelor tricotate, utilizați cusăturile elastice. De asemenea, trebuie să utilizați ace pentru tricot (ac cu vârful bilă (auriu)). Cusăturile recomandate și numărul corespunzător cusăturii sunt prezentate mai jos.

Cusătură	Nr. crt.			
	80 împunsături	60 împunsături	50 împunsături	16 împunsături
	05	05	05	10
	06	06	06	03
	10	09	09	09

Notă

- Dacă utilizați un stabilizator solubil în apă, trebuie să respectați instrucțiunile producătorului. Este posibil ca acesta să nu fie compatibil cu anumite materiale.

■ Coaserea materialelor din piele sau vinil

Pentru coaserea materialelor care se pot lipi de piciorușul presor, precum pielea sau materialele din vinil, înlocuiți piciorușul presor cu un picioruș de deplasare* sau cu un picioruș antiaderent*.

* Acestea se comercializează separat, vă rugăm să contactați dealerul autorizat Brother.

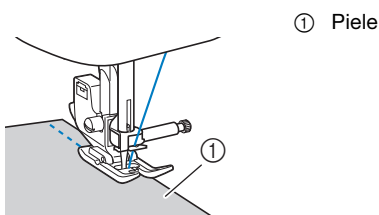

① Piele

Dacă pielea sau vinilul se lipesc de accesoriul plat, în timpul coaserii așezați hârtie de copiat sau hârtie de calc pe accesoriul plat astfel încât materialul să se miște ușor.

Dacă hârtia este așezată astfel încât să nu acopere placa acului, hârtia nu va fi cusută împreună cu materialul.

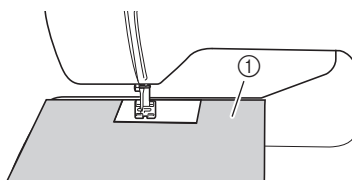

① Hârtie de copiat sau hârtie de calc

Notă

- Piciorușul de deplasare poate fi utilizat numai pentru modele de cusături drepte sau în zigzag. Nu realizați cusături de inversare folosind piciorușul de deplasare.
- Dacă la coasere folosiți un picioruș de deplasare, coaseți cu o viteză cuprinsă între valoarea minimă și medie.
- Dacă utilizați un picioruș de deplasare, efectuați un test de coasere pe o bucată de piele sau vinil din proiectul respectiv pentru a vă asigura că piciorușul nu lasă urme pe material.

■ Coaserea benzilor velcro

ATENȚIE

- Utilizați numai benzi velcro fără adeziv, care trebuie aplicate prin coasere. Dacă adezivul aderă la ac sau la suveică, se pot produce defecțiuni.
- Dacă pentru coaserea benzii velcro folosiți un ac subțire (65/9-75/11), acul se poate îndoi sau rupe.

Notă

- Înainte de a coase, însăilați banda velcro pe material.

Asigurați-vă că acul trece prin banda velcro, rotind volantul și coborând acul în banda velcro înainte de a începe coaserea. Apoi, coaseți marginea benzii velcro cu o viteză mică.

Dacă acul nu trece prin banda velcro, înlocuiți acul cu un ac pentru materiale groase. Pentru detalii, consultați secțiunea „Combinatii material/fir/ac” la pagina 19.

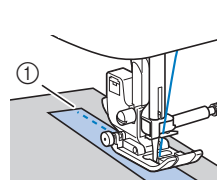

① Marginea benzii velcro

Coaserea modelelor de cusături decorative

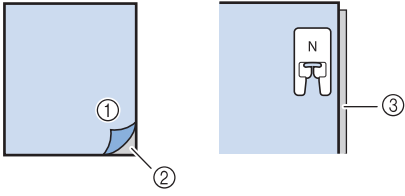
Material textil	<p>La coaserea pe materiale elastice, pe materiale subțiri sau pe materiale cu textură groasă, fixați stabilizatorul pe spatele materialului. Sau puteți așeza materialul pe o foaie subțire de hârtie, de exemplu pe hârtie de calc.</p>  <ul style="list-style-type: none">① Material textil② Stabilizator③ Hârtie subțire
Fir	#50 - #60
Ac	<p>Materiale ușoare, cu greutate medie sau elastice: utilizați un ac cu vârf bilă (auriu) 90/14</p> <p>Materiale groase: utilizați un ac pentru mașini de cusut casnice 90/14</p>











Capitolul 3 TIPURI DE CUSĂTURI

Tabel cu tipuri cusături

■ Cusături utilitare

De reținut

- Dacă ați selectat una din următoarele cusături (model pentru cusătura de inversare și model pentru cusătura de întărire), apăsând pe  (Buton pentru cusătura de inversare) vor fi efectuate cusături de inversare.

Cusătură												
Nr. crt.	80 împunsături	01	02	03	04	07	08	09	10	15	16	18
	60 împunsături	01	02	03	04	07	08	-	09	14	-	16
	50 împunsături	01	02	03	04	07	08	-	09	14	-	16
	16 împunsături	01	-	02	-	04	-	-	09	-	-	-

Dacă orice altă cusătură este selectată, apăsând pe  (Buton pentru cusătura de inversare) vor fi efectuate cusături de întărire.

- Simbolurile folosite pentru modelele de cusături indică următoarele.

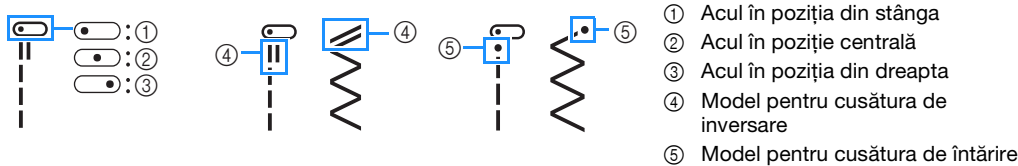





Notă

- Piciorușul de deplasare poate fi utilizat numai pentru modele de cusături drepte sau în zigzag. Nu realizați cusături de inversare folosind piciorușul de deplasare.

*1 Acul dublu poate fi utilizat dacă montați piciorușul zigzag „J”. (pagina 33 până la 36)

*2 Dacă utilizați un ac dublu, reglați lățimea cusăturii între 1,0 mm (1/16 inci) și 6,0 mm (15/64 inci).





*3 Dacă utilizați un ac dublu, reglați lățimea cusăturii la 5,0 mm (3/16 inci) sau mai mică.

Cusătură	Nr. crt.				Picioruș presor	Nume cusătură/Aplicații	Lățime cusătură (mm (inci))		Lungime cusătură (mm (inci))	
	Model cu 80 de împunsături	Model cu 60 de împunsături	Model cu 50 de împunsături	Model cu 16 împunsături			Auto.	Manual	Auto.	Manual
	01*1	01*1	01*1	01	J	Cusătură dreaptă (stânga) Coasere generală, colectare, nervuri etc.	0,0 (0) 0,0 - 7,0 (0 - 1/4)	2,5 (3/32) 0,2 - 5,0 (1/64 - 3/16)		
	02*1	02*1	02*1	-	J	Cusătură dreaptă (stânga) Coasere generală, colectare, nervuri etc.	0,0 (0) 0,0 - 7,0 (0 - 1/4)	2,5 (3/32) 0,2 - 5,0 (1/64 - 3/16)		
	03*1	03*1	03*1	02*1*2	J	Cusătură dreaptă (centru) Coasere generală, colectare, nervuri etc.	3,5 (1/8) 0,0 - 7,0 (0 - 1/4)	2,5 (3/32) 0,2 - 5,0 (1/64 - 3/16)		
	04*1	04*1	04*1	-	J	Cusătură dreaptă (centru) Coasere generală, colectare, nervuri etc.	3,5 (1/8) 0,0 - 7,0 (0 - 1/4)	2,5 (3/32) 0,2 - 5,0 (1/64 - 3/16)		
	05*1	05*1	05*1	10	J	Cusătură triplă Coasere generală pentru tighelire de întărire și decorativă	0,0 (0) 0,0 - 7,0 (0 - 1/4)	2,5 (3/32) 0,4 - 4,0 (1/64 - 3/16)		

Tabel cu tipuri cusături

Cusătură	Nr. crt.				Picioruş presor	Nume cusătură/Aplicații	Lățime cusătură (mm (inci)) Auto. Manual	Lungime cusătură (mm (inci)) Auto. Manual
	Model cu 80 de împunsături	Model cu 60 de împunsături	Model cu 50 de împunsături	Model cu 16 împunsături				
	06*1	06*1	06*1	03*1*3	J	Cusătură coadă Cusătură de întărire, aplicații de coasere și decorative	1,0 (1/16) 0,0 - 7,0 (0 - 1/4)	2,5 (3/32) 0,4 - 4,0 (1/64 - 3/16)
	07*1	07*1	07*1	04*1*3	J	Cusătură în zigzag Pentru cusături de surfilare, de cârpit.	3,5 (1/8) 0,0 - 7,0 (0 - 1/4)	1,4 (1/16) 0,0 - 4,0 (0 - 3/16)
	08*1	08*1	08*1	-	J	Cusătură în zigzag Pentru cusături de surfilare, de cârpit.	3,5 (1/8) 0,0 - 7,0 (0 - 1/4)	1,4 (1/16) 0,0 - 4,0 (0 - 3/16)
	09*1	-	-	-	J	Cusătură în zigzag (dreapta) Se începe cu acul în poziția din dreapta, cusătura în zigzag se execută spre stânga.	3,5 (1/8) 2,5 - 5,0 (3/32 - 3/16)	1,4 (1/16) 0,3 - 4,0 (1/64 - 3/16)
	10*1	09*1	09*1	09*1*3	J	Cusătură în zigzag elastică, în 3 pași Surfilare (materiale de greutate medie, mare și elastice), bandă și elastic	5,0 (3/16) 0,0 - 7,0 (0 - 1/4)	1,0 (1/16) 0,2 - 4,0 (1/64 - 3/16)
	11	10	10	05	G	Cusătură de surfilare Întărirea materialelor ușoare și de greutate medie	3,5 (1/8) 2,5 - 5,0 (3/32 - 3/16)	2,0 (1/16) 0,4 - 4,0 (1/64 - 3/16)
	12	11	11	06	G	Cusătură de surfilare Întărirea materialelor cu greutate mare	5,0 (3/16) 2,5 - 5,0 (3/32 - 3/16)	2,5 (3/32) 0,4 - 4,0 (1/64 - 3/16)
	13	12	12	-	G	Cusătură de surfilare Întărirea materialelor de greutate medie, mare și care se destramă ușor sau cusături decorative.	5,0 (3/16) 3,5 - 5,0 (1/8 - 3/16)	2,5 (3/32) 0,4 - 4,0 (1/64 - 3/16)
	14*1	13*1	13*1	-	J	Cusătură de surfilare Cusături de întărire pe material elastic	5,0 (3/16) 0,0 - 7,0 (0 - 1/4)	2,5 (3/32) 0,4 - 4,0 (1/64 - 3/16)
	15	14	14	-	J	Cusături de asamblare (dreapta) Asamblare bucăți de material/patchwork, spațiu cusătură dreapta 6,5 mm (aprox. 1/4 inci)	5,5 (7/32) 0,0 - 7,0 (0 - 1/4)	2,0 (1/16) 0,2 - 5,0 (1/64 - 3/16)
	16	-	-	-	J	Cusătură de asamblare (centru) Asamblare bucăți de material/patchwork	-.-	2,0 (1/16) 0,2 - 5,0 (1/64 - 3/16)
	17	15	15	-	J	Cusătură de matlasare cu aspect de cusătură manuală Cusătură de matlasare seamănă cu cusătura de matlasare manuală dacă utilizați fir de nailon transparent la firul superior și fir colorat asortat cu materialul de matlasat la bobină. Coaseți cu o tensiune mare a firului astfel încât firul bobinei să fie vizibil de pe fața materialului. Utilizați un ac a cărui finețe este în intervalul 90/14 și 100/16.	0,0 (0) 0,0 - 7,0 (0 - 1/4)	2,5 (3/32) 0,4 - 4,0 (1/64 - 3/16)
	18	16	16	-	J	Cusătură de matlasare, în zigzag, aplicație Cusătură în zigzag pentru matlasat și coasere pe bucăți de material matlasat aplicație	3,5 (1/8) 0,0 - 7,0 (0 - 1/4)	1,4 (1/16) 0,0 - 4,0 (0 - 3/16)
	19	17	-	-	J	Cusătură de matlasare, aplicație Cusătură de matlasare pentru aplicație invizibile sau atașarea legăturilor	1,5 (1/16) 0,0 - 3,5 (0 - 1/8)	1,8 (1/16) 0,4 - 4,0 (1/64 - 3/16)
	20	18	17	-	J	Cusătură de matlasare punctată Matlasare pe dos	7,0 (1/4) 0,0 - 7,0 (0 - 1/4)	1,6 (1/16) 0,4 - 4,0 (1/64 - 3/16)
	21	19	18	07	R	Cusătură oarbă tiv Tivirea materialelor țesute * Lățimea cusăturii nu este exprimată nici în milimetri nici în inci.	00 -3← - →3	2,0 (1/16) 0,4 - 4,0 (1/64 - 3/16)
	22	20	19	08	R	Cusătură oarbă tiv elastic Tivirea materialelor elastice * Lățimea cusăturii nu este exprimată nici în milimetri nici în inci.	00 -3← - →3	2,0 (1/16) 0,4 - 4,0 (1/64 - 3/16)
	23*1	21*1	20*1	11*1*3	J	Cusătură pătură Aplicații, coasere pături decorative	3,5 (1/8) 0,0 - 7,0 (0 - 1/4)	2,5 (3/32) 0,4 - 4,0 (1/64 - 3/16)
	24*1	22*1	21*1	-	J	Cusătură pătură Aplicații, coasere pături decorative	2,5 (3/32) 0,0 - 7,0 (0 - 1/4)	2,5 (3/32) 0,4 - 4,0 (1/64 - 3/16)

Cusătură	Nr. crt.				Picioară presor	Nume cusătură/Aplicații	Lățime cusătură (mm (inci)) Auto. Manual	Lungime cusătură (mm (inci)) Auto. Manual
	Model cu 80 de împunsături	Model cu 60 de împunsături	Model cu 50 de împunsături	Model cu 16 împunsături				
	25 ^{*1}	23 ^{*1}	22 ^{*1}	-	J	Cusătură pe margine Finisaj prin cusătură pe marginea materialelor	4,0 (3/16) 0,0 - 7,0 (0 - 1/4)	2,5 (3/32) 0,2 - 4,0 (1/64 - 3/16)
	26 ^{*1}	24 ^{*1}	23 ^{*1}	-	N	Cusătură de surfilat netedă Decorarea gulerelor bluzelor, marginilor batistelor	5,0 (3/16) 0,0 - 7,0 (0 - 1/4)	0,5 (1/32) 0,1 - 4,0 (1/64 - 3/16)
	27 ^{*1}	25 ^{*1}	24 ^{*1}	-	J	Cusătură de îmbinare patchwork Cusături tip patchwork, cusături decorative	4,0 (3/16) 0,0 - 7,0 (0 - 1/4)	1,2 (1/16) 0,2 - 4,0 (1/64 - 3/16)
	28 ^{*1}	26 ^{*1}	25 ^{*1}	-	J	Cusătură overloc dublă patchwork Cusături tip patchwork, cusături decorative	5,0 (3/16) 0,0 - 7,0 (0 - 1/4)	2,5 (3/32) 0,4 - 4,0 (1/64 - 3/16)
	29 ^{*1}	27 ^{*1}	26 ^{*1}	-	J	Cusătură de consolidare Cusături decorative, de atașare cordoane și consolidare	5,0 (3/16) 0,0 - 7,0 (0 - 1/4)	1,2 (1/16) 0,2 - 4,0 (1/64 - 3/16)
	30 ^{*1}	28 ^{*1}	27 ^{*1}	-	J	Cusătură smocking Cusături smocking, decorative	5,0 (3/16) 0,0 - 7,0 (0 - 1/4)	1,6 (1/16) 0,4 - 4,0 (1/64 - 3/16)
	31 ^{*1}	29 ^{*1}	28 ^{*1}	12 ^{*1,3}	J	Cusătură pană Cusătură de ajurare („fagoting”), decorativă	5,0 (3/16) 0,0 - 7,0 (0 - 1/4)	2,5 (3/32) 0,4 - 4,0 (1/64 - 3/16)
	32 ^{*1}	30 ^{*1}	29 ^{*1}	-	J	Cusătură de ajurare („fagoting”) încrucișată Cusătură de ajurare („fagoting”), de aplicat peste defecte și decorative	5,0 (3/16) 0,0 - 7,0 (0 - 1/4)	2,5 (3/32) 0,4 - 4,0 (1/64 - 3/16)
	33	31	30	-	N	Cusătură scară Cusătură decorativă	4,0 (3/16) 0,0 - 7,0 (0 - 1/4)	3,0 (1/8) 0,4 - 4,0 (1/64 - 3/16)
	34 ^{*1}	32 ^{*1}	31 ^{*1}	-	J	Cusătură ric-rac Cusătură decorativă de tighelire	4,0 (3/16) 0,0 - 7,0 (0 - 1/4)	2,5 (3/32) 0,4 - 4,0 (1/64 - 3/16)
	35 ^{*1}	33 ^{*1}	32 ^{*1}	-	J	Cusătură decorativă Cusătură decorativă	5,5 (7/32) 0,0 - 7,0 (0 - 1/4)	1,6 (1/16) 0,4 - 4,0 (1/64 - 3/16)
	36 ^{*1}	34 ^{*1}	33 ^{*1}	-	N	Cusătură serpentină Cusături decorative și atașare elastic	5,0 (3/16) 0,0 - 7,0 (0 - 1/4)	1,0 (1/16) 0,2 - 4,0 (1/64 - 3/16)
	37	35	34	-	N	Tivire Tivuri decorative, cusături punctate pentru atașare mătase	3,5 (1/8) 0,0 - 7,0 (0 - 1/4)	2,5 (3/32) 0,4 - 4,0 (1/64 - 3/16)
	38	36	35	-	N	Tivire Tivuri decorative, cusătură în cascadă	6,0 (15/64) 0,0 - 7,0 (0 - 1/4)	3,0 (1/8) 0,4 - 4,0 (1/64 - 3/16)
	39	-	-	-	N	Tivire Tivuri speciale, decorative	5,0 (3/16) 0,0 - 7,0 (0 - 1/4)	3,5 (1/8) 0,4 - 4,0 (1/64 - 3/16)
	40 ^{*1}	37 ^{*1}	36 ^{*1}	-	N	Tivire Tivuri speciale, decorative	5,0 (3/16) 0,0 - 7,0 (0 - 1/4)	4,0 (3/16) 0,4 - 4,0 (1/64 - 3/16)
	41 ^{*1}	38 ^{*1}	-	-	N	Tivire Tivuri speciale, decorative	5,0 (3/16) 0,0 - 7,0 (0 - 1/4)	2,0 (1/16) 0,4 - 4,0 (1/64 - 3/16)
	42	39	37	15	A	Cusătură butonieră rotunjită, îngustă Butonieră pe materiale cu greutate de la ușoară la medie	5,0 (3/16) 3,0 - 6,0 (1/8 - 15/64)	0,4 (1/64) 0,2 - 1,0 (1/64 - 1/16)
	43	-	-	-	A	Cusătură butonieră cu capăt rotunjit și țesit Butoniere țesire și întărite	5,0 (3/16) 3,0 - 6,0 (1/8 - 15/64)	0,4 (1/64) 0,2 - 1,0 (1/64 - 1/16)
	44	40	38	14	A	Cusătură butonieră pătratică, îngustă Butoniere pentru materiale cu greutate de la ușoară la medie	5,0 (3/16) 3,0 - 6,0 (1/8 - 15/64)	0,4 (1/64) 0,2 - 1,0 (1/64 - 1/16)
	45	41	39	-	A	Cusătură butonieră elastică Butoniere pentru materiale elastice sau țesute	6,0 (15/64) 3,0 - 6,0 (1/8 - 15/64)	1,0 (1/16) 0,5 - 2,0 (1/32 - 1/16)

Cusătură	Nr. crt.				Picioruș presor	Nume cusătură/Aplicații	Lățime cusătură (mm (inci)) Auto. Manual	Lungime cusătură (mm (inci)) Auto. Manual
	Model cu 80 de împunsături	Model cu 60 de împunsături	Model cu 50 de împunsături	Model cu 16 împunsături				
	46	42	40	-	A	Cusătură butonieră specială Butoniere pentru materiale speciale și elastice	6,0 (15/64) 3,0 - 6,0 (1/8 - 15/64)	1,5 (1/16) 1,0 - 3,0 (1/16 - 1/8)
	47	43	41	16	A	Cusătură butonieră tip gaura cheii Butoniere în materiale cu greutate mare și groase, pentru nasturi mari, plăți	7,0 (1/4) 3,0 - 7,0 (1/8 - 1/4)	0,5 (1/32) 0,3 - 1,0 (1/64 - 1/16)
	48	44	-	-	A	Cusătură butonieră teșită, tip gaura cheii Butoniere în materiale cu greutate de la medie până la mare, pentru nasturi mari, plăți	7,0 (1/4) 3,0 - 7,0 (1/8 - 1/4)	0,5 (1/32) 0,3 - 1,0 (1/64 - 1/16)
	49	-	-	-	A	Cusătură butonieră tip gaura cheii Butoniere cu serii concentrate de puncte verticale pentru întărire în materiale cu greutate mare sau groase	7,0 (1/4) 3,0 - 7,0 (1/8 - 1/4)	0,5 (1/32) 0,3 - 1,0 (1/64 - 1/16)
	50	45	42	13	A	Cusătură tip serie concentrată de puncte Întărire la deschiderea unui buzunar etc.	2,0 (1/16) 1,0 - 3,0 (1/16 - 1/8)	0,4 (1/64) 0,3 - 1,0 (1/64 - 1/16)

■ Cusături decorative

Utilizați un picioruș pentru monograme „N”.

Acul dublu poate fi utilizat numai pentru cusăturile netede. În plus, dacă utilizați acul dublu, trebuie să montați piciorușul zigzag „J”.

Cusătură	Nr. crt.			
	80 împunsături	60 împunsături	50 împunsături	16 împunsături
	51	46	-	-
	52	-	-	-
	53	-	-	-
	54	47	-	-
	55	48	43	-
	56	-	-	-
	57	49	-	-
	58	50	-	-
	59	-	-	-
	60	51	44	-
	61	-	-	-
	62	-	-	-
	63	-	-	-
	64	-	-	-
	65	-	-	-
	--	--	--	-
	66	-	-	-
	67	-	-	-

Cusătură	Nr. crt.				
	80 împunsături	60 împunsături	50 împunsături	16 împunsături	
Cusături netede		68	52	45	-
		69	-	-	-
		70	53	46	-
		71	54	47	-
		72	55	-	-
		73	56	-	-
		74	57	48	-
		75	-	-	-
Cusături încrucișate		76	58	-	-
		77	59	49	-
		78	60	50	-
		79	-	-	-
		80	-	-	-

* Model pentru efectuarea reglajelor. (pagina 54)

Cusături utilitare

⚠ ATENȚIE

- Înainte de a înlocui piciorușul presor, asigurați-vă că ați oprit mașina; în caz contrar, se pot produce vătămări corporale dacă este apăsat butonul „Start/Stop” sau orice alt buton și mașina va începe să funcționeze. Pentru detalii privind schimbarea piciorușului presor, consultați „Înlocuirea piciorușului presor” la pagina 21.

Cusături de surfilare

Realizați cusături de surfilare pe marginile materialului pentru a preveni deșirarea materialului tăiat.

■ Utilizarea piciorușului de surfilare „G”

- Montați piciorușul de surfilare „G”.

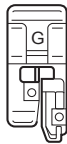

- Selectați o cusătură.

Cusătură	Nr. crt.			
	80 împunsături	60 împunsături	50 împunsături	16 împunsături
	11	10	10	05
	12	11	11	06
	13	12	12	-

- Pentru detalii, consultați secțiunea „Tabel cu tipuri cusături” la pagina 33.

⚠ ATENȚIE

- Dacă utilizați piciorușul de surfilare „G”, trebuie să selectați o cusătură care poate fi utilizată cu piciorușul de surfilare „G”. În cazul în care nu alegeți corect cusătura, acul poate lovi piciorușul presor, iar acul se va îndoi sau piciorușul presor se poate deteriora.

- Așezați marginea materialului lângă ghidajul piciorușului presor și apoi coborâți pârghia piciorușului presor.

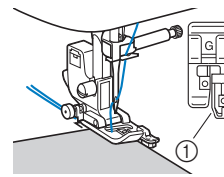

- Ghidaj picioruș presor

- Rotiți volantul spre dvs. (în sens invers acelor de ceasornic). Verificați dacă acul nu atinge piciorușul presor.

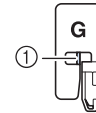

- Acul nu trebuie să atingă bara din centru a piciorușului presor

- Coaseți urmărind cu marginea materialului ghidajul piciorușului presor.

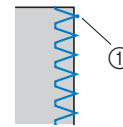

- Punctul în care acul intră în material

⚠ ATENȚIE

- După terminarea coaserii, trageți materialul înspre spate. Dacă trageți materialul în laterală sau înspre față, știftul piciorușului presor se poate deteriora.
- Dacă firul s-a încurcat pe piciorușul presor, scoateți firul încurcat, și apoi ridicați pârghia piciorușului presor pentru a scoate piciorușul presor. Dacă ridicați piciorușul presor fără să scoateți firul încurcat, piciorușul presor se poate deteriora.

- Apăsați pe butonul „Start/Stop” pentru a opri coaserea dacă ați terminat și ridicați piciorușul presor și acul pentru a trage materialul aflat sub piciorușul presor spre spatele mașinii.

■ Utilizarea piciorușului zigzag „J”

- 1 Atașați piciorușul zigzag „J”.
- 2 Selectați o cusătură.

Cusătură	Nr. crt.			
	80 împunsături	60 împunsături	50 împunsături	16 împunsături
	07	07	07	04
	09	-	-	-
	10	09	09	09
	14	13	13	-

- Pentru detalii, consultați secțiunea „Tabel cu tipuri cusături” la pagina 33.

- 3 Coaseți de-a lungul marginii materialului astfel încât acul să iasă în afara materialului în partea din dreapta.

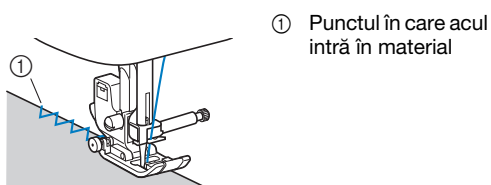

Coaserea tivurilor invizibile

Fixați terminația fustelor și a pantalonilor cu un tiv invizibil.

De reținut

- Dacă dimensiunea bucăților cilindrice este prea mică și nu intră pe braț sau acestea sunt prea scurte, materialul nu va fi alimentat și este posibil să nu obțineți rezultatele dorite.

- 1 Întoarceți fusta sau pantalonul pe dos.

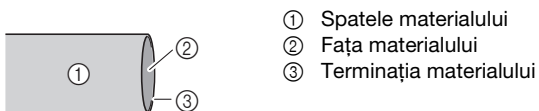

- 2 Îndoți terminația materialului la lungimea dorită a tivului și apoi călcați materialul.

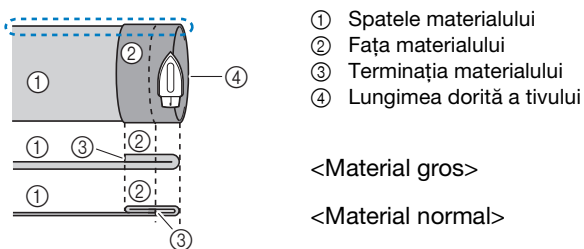

<Vedere din laterală>

- 3 Folosind o bucată de cretă, marcați materialul la o distanță de circa 5 mm (3/16 inci) față de marginea materialului și apoi însăilați.

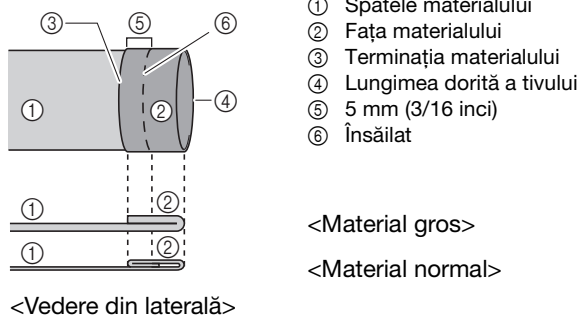

- 4 Îndoți din nou materialul în interior de-a lungul cusăturii de însăilare.

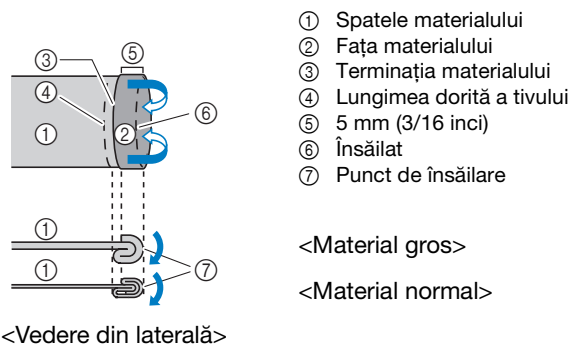

- 5 Desfaceți marginea materialului și așezați spatele materialului în sus.

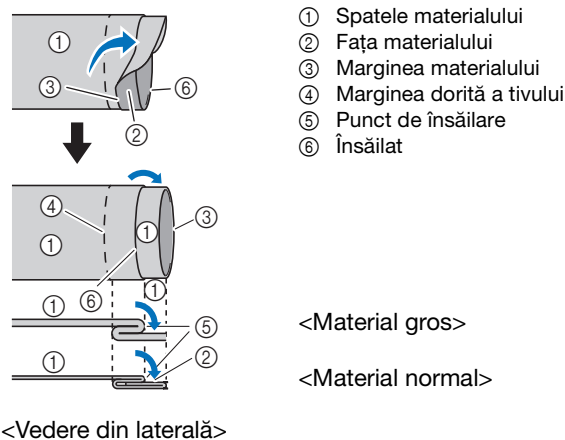

- 6 Montați piciorușul pentru cusătură invizibilă „R”.

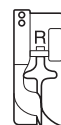

- 7 Selectați o cusătură.

Cusătură	Nr. crt.			
	80 împunsături	60 împunsături	50 împunsături	16 împunsături
	21	19	18	07
	22	20	19	08

- Pentru detalii, consultați secțiunea „Tabel cu tipuri cusături” la pagina 33.

8 Scoateți accesoriul plat pentru a folosi mașina în modul braț liber.

9 Trageți reperul pe care doriți să îl coaseți pe brațul liber și asigurați-vă că materialul este alimentat corect; apoi începeți să coaseți.

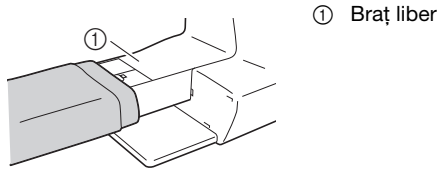

10 Așezați materialul cu marginea îndoită a tivului lângă ghidajul piciorușului presor și apoi coborâți pârghia piciorușului presor.

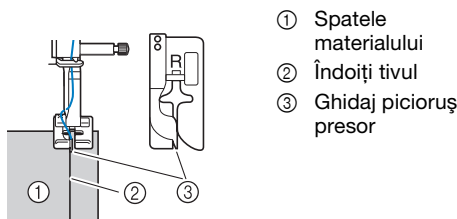

11 Reglați lățimea cusăturii până când acul prinde ușor marginea îndoită a tivului. (pagina 27)

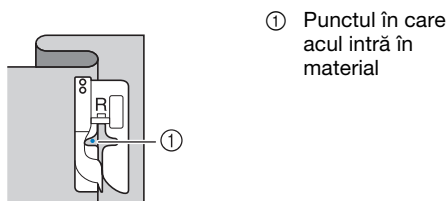

Dacă schimbați punctul în care acul intră în material, ridicați acul și apoi modificați lățimea cusăturii.

* Pentru a regla fin punctul în care acul intră în material, reglați lățimea cusăturii. (Lățimea cusăturii nu este exprimată nici în milimetri nici în inci.)

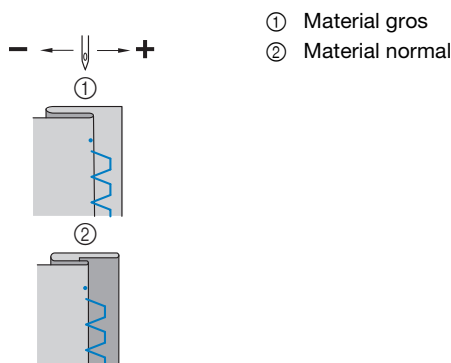

De reținut

- Cusăturile invizibile pentru tiv nu pot fi realizate dacă punctul în care acul din stânga intră în material nu prinde marginea îndoită a materialului. Dacă acul prinde prea mult din partea îndoită, materialul nu va mai putea fi desfăcut, iar cusătura de pe fața materialului va fi foarte mare și inestetică.

12 Coaseți urmărind cu marginea îndoită a materialului ghidajul piciorușului presor.

13 Apăsați pe butonul „Start/Stop” pentru a opri coaserea dacă ați terminat și ridicați piciorușul presor și acul pentru a trage materialul aflat sub piciorușul presor spre spatele mașinii.

Notă

- După terminarea coaserii, trageți materialul spre spatele mașinii. Dacă trageți materialul în laterală sau înspre față, piciorușul presor se poate deteriora.

14 Scoateți firele cusăturii de însăilare și întoarceți materialul pe față.

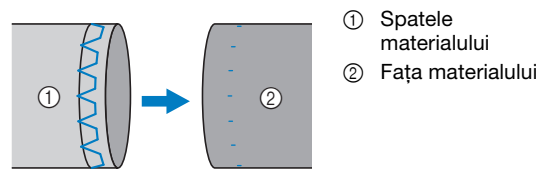

Coaserea butonierei

Lungimea maximă a butonierei este de circa 28 mm (1-1/8 inci) (diametrul + grosimea nasturelui).

Coaserea butonierei se face începând din partea din față a piciorușului presor spre spate, așa cum este prezentat mai jos.

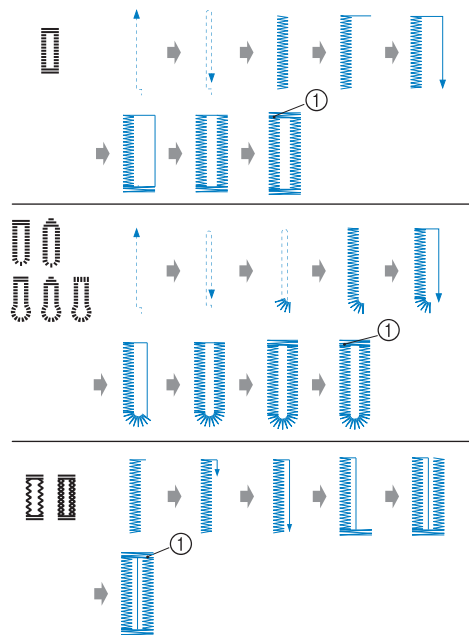

① Cusătură de întărire

Pieșele componente ale piciorușului pentru butonieră „A”, utilizat pentru coaserea butonierelor, sunt indicate mai jos.

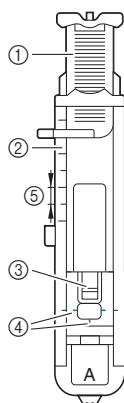

- ① Placă de ghidare nasture
- ② Scala piciorușului presor
- ③ Axa piciorușului presor
- ④ Marcaje pe piciorușul pentru butonieră
- ⑤ 5 mm (3/16 inci)

Notă

- Înainte de a începe coaserea butonierelor, verificați lungimea și lățimea cusăturii, realizând o cusătură de probă pe o bucată din materialul folosit la proiectul dvs.

1 Marcați cu cretă pe material poziția și lungimea butonierei.

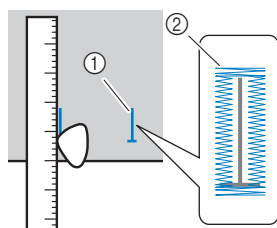

- ① Marcaje pe material
- ② Coaserea butonierei

2 Scoateți placa de ghidare a nasturei de pe piciorușul pentru butonieră „A” și apoi introduceți nasturele pentru care faceți butoniera.

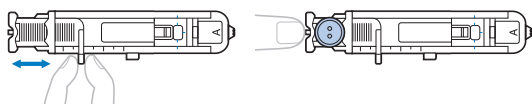

■ Dacă nasturele nu poate fi așezat în placa de ghidare

Însumați diametrul și grosimea nasturei și apoi fixați placa de ghidare a nasturei la dimensiunea calculată. (Distanța dintre marcajele de pe piciorușul presor este de 5 mm (3/16 inci).)

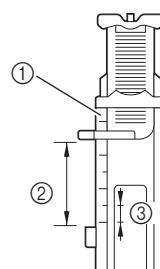

- ① Scala piciorușului presor
- ② Lungimea butonierei (diametrul + grosimea nasturei)
- ③ 5 mm (3/16 inci)

Exemplu: Pentru un nasture cu un diametrul de 15 mm (9/16 inci) și o grosime de 10 mm (3/8 inci), placa de ghidare a nasturei trebuie să fie fixată în dreptul marcajului pentru 25 mm (1 inci) de pe scala gradată.

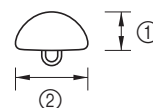

- ① 10 mm (3/8 inci)
- ② 15 mm (9/16 inci)

→ Dimensiunea butonierei a fost definită.

3 Montați piciorușul pentru butonieră „A”.

Așezați firul superior sub piciorușul presor, conducând firul prin orificiul din piciorușul presor înainte de a monta piciorușul pentru butonieră „A”.

4 Selectați o cusătură.

Cusătură	Nr. crt.			
	80 împunsături	60 împunsături	50 împunsături	16 împunsături
	42	39	37	15
	43	-	-	-
	44	40	38	14
	45	41	39	-
	46	42	40	-
	47	43	41	16
	48	44	-	-
	49	-	-	-

- Pentru detalii, consultați secțiunea „Tabel cu tipuri cusături” la pagina 33.

- 5** Așezați materialul aliniind capătul din față al butonierei cu marcajele de culoare roșie de pe lateralele piciorușului pentru butonieră și apoi coborâți pârghia piciorușului presor.

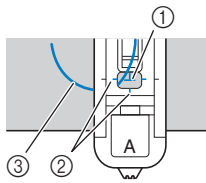

- ① Marcaj pe material (în față)
- ② Marcaje roșii pe piciorușul pentru butonieră
- ③ Fir superior

Notă

- Când coborâți piciorușul presor, nu împingeți în partea din față a piciorușului presor, în caz contrar, cheița nu va avea dimensiunea corectă.

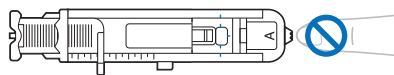

De reținut

- Dacă vă este greu să aliniați marcajele, rotiți încet volantul spre dvs. pentru a verifica unde intră acul în material și apoi aliniați marcajul de pe material cu acel punct.

- 6** Coborâți pârghia pentru butonieră atât cât este posibil.

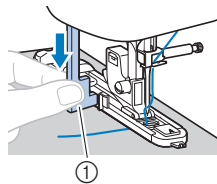

- ① Pârghia pentru butonieră

Pârghia pentru butonieră se află în spatele suportului de pe piciorușul pentru butonieră.

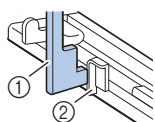

- ① Pârghia pentru butonieră
- ② Suport

- 7** Țineți cu atenție capătul firului superior cu mâna stângă și apoi începeți coaserea.

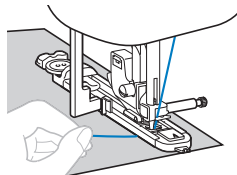

→ După ce ați terminat de cusut, mașina va realiza automat cusătura de întărire, apoi se va opri.

- 8** Apăsăți pe **⬆** (butonul de poziționare a acului) pentru a ridica acul, ridicați piciorușul presor și apoi scoateți materialul înainte de a tăia firele.

- 9** Ridicați pârghia pentru butonieră în poziția inițială.

- 10** Introduceți un ac de gămălie de-a lungul părții interioare a cheiței de la capătul butonierei pentru a preveni tăierea cusăturii.

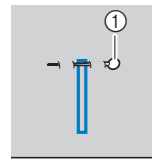

- ① Ac de gămălie

- 11** Utilizați dispozitivul de desfăcut cusături pentru a tăia butoniera în direcția acului de gămălie, pentru a deschide butoniera.

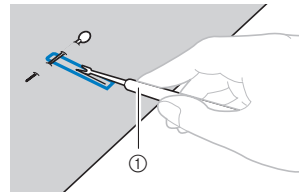

- ① Dispozitiv de desfăcut cusături

Pentru butonierele cu cap rotund, utilizați perforatorul de capse pentru a găuri capul rotund al butonierei și apoi utilizați dispozitivul de desfăcut cusături pentru a tăia butoniera.

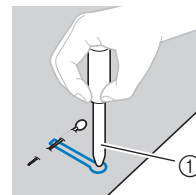

- ① Perforator de capse

- Dacă utilizați perforatorul de capse, așezați o bucată de hârtie groasă sau o altă foaie de protecție sub material înainte de a găuri materialul.

ATENȚIE

- Dacă tăiați butoniera cu dispozitivul de desfăcut cusături, nu așezați mâinile în direcția de tăiere, în caz contrar dacă dispozitivul de desfăcut cusături vă scapă din mână vă puteți răni.
- Nu utilizați dispozitivul de desfăcut cusături în alte scopuri decât cele pentru care a fost prevăzut.

Coaserea butonierelor pe materiale elastice

La coaserea butonierelor pe materialele elastice, folosiți un fir de întărire.

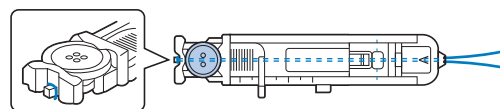

- 1** Fixați firul de întărire pe capătul piciorușului pentru butonieră „A” indicat în figură.

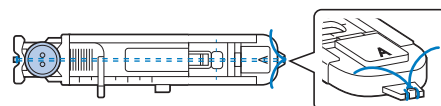

- 2** Acesta se va așeza în creștături și apoi îl puteți lega, fără să întindeți firul.



3 Montați piciorușul pentru butonieră „A”.**4** Selectați o cusătură.

Cusătură	Nr. crt.			
	80 împunsături	60 împunsături	50 împunsături	16 împunsături
	45	41	39	-
	46	42	40	-

- Pentru detalii, consultați secțiunea „Tabel cu tipuri cusături” la pagina 33.

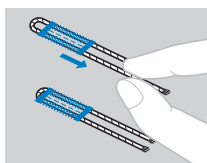
5 Reglați lățimea cusăturii în funcție de grosimea firului de întărire.**6** Coborâți pârghia piciorușului presor și pârghia pentru butonieră și apoi începeți coaserea.**7** Când ați terminat de cusut, trageți cu atenție de firul de întărire pentru a-l întinde.**8** Utilizați un ac de cusut pentru a trage firul de întărire pe spatele materialului și apoi înodați capătul firului.

Coaserea nasturilor

Puteți coase nasturii cu mașina de cusut. Pot fi cusuți nasturi cu două sau patru găuri de prindere.

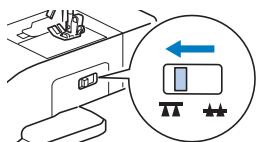
1 Măsurați distanța dintre găurile nasturelui pe care îl veți coase.**2** Ridicați pârghia piciorușului presor și apoi împingeți comutatorul pentru poziționarea gheare de înaintare, aflat în spate pe suportul mașinii, spre  (spre stânga dacă vă uitați din spatele mașinii).

→ Ghearele de înaintare sunt coborâte.

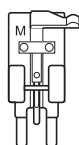
3 Montați piciorușul pentru nasturi „M”.**4** Selectați o cusătură.

Cusătură	Nr. crt.			
	80 împunsături	60 împunsături	50 împunsături	16 împunsături
	07	07	07	04

- Pentru detalii, consultați secțiunea „Tabel cu tipuri cusături” la pagina 33.

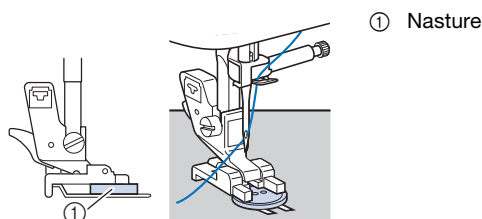
5 Reglați lățimea cusăturii astfel încât aceasta să fie egală cu distanța dintre găurile nasturelui.**6** Așezați nasturele în poziția în care va fi cusut și coborâți pârghia piciorușului presor.

- Dacă veți coase un nasture cu patru găuri, coaseți mai întâi cele două găuri aflate mai aproape de dvs. Apoi, împingeți nasturele astfel încât acul să ajungă la cele două găuri din spatele mașinii și apoi realizați aceeași cusătură și pentru acestea.

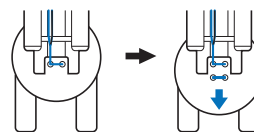
**7** Rotiți volantul spre dvs. (în sens invers acelor de ceasornic) pentru a verifica dacă acul intră corect în cele două găuri ale nasturelui.

Dacă vi se pare că acul va lovi nasturele, măsurați din nou distanța dintre găurile nasturelui. Reglați lățimea cusăturii în funcție de distanța dintre butoniere.

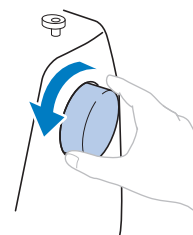

⚠ ATENȚIE

- În timpul coaserii, trebuie să vă asigurați că acul nu atinge nasturele, în caz contrar acul se poate îndoi sau se poate rupe.

8 Coaseți circa 10 împunsături cu viteză redusă.

Așezați controlerul pentru viteza de cusut spre stânga (pentru ca viteza să fie mică).

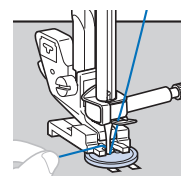

9 Utilizați foarfecele pentru a tăia firul superior și firul pentru bobină la începutul cusăturii.

Trageți firul superior de la sfârșitul cusăturii pe spatele materialului și apoi legați-l de firul pentru bobină.

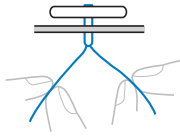

10 Dacă ați terminat de cusut nasturele, împingeți comutatorul pentru poziționarea gheare de înaintare, spre ▲▲ (spre dreapta dacă vă uitați din spatele mașinii) și rotiți volantul pentru a ridica ghearele de înaintare.

De reținut

- Ghearele de înaintare se vor ridica în momentul în care începeți să coaseți din nou.

Montarea unui nasture cu un picioruș din ață

Pentru coaserea unui nasture cu picioruș din ață, montați nasturele lăsând un spațiu între acesta și material și apoi înfășurați firul cu mâna. Astfel, nasturele se fixează în siguranță.

1 Așezați nasturele în piciorușul pentru nasturi „M” și apoi trageți de pârghia pentru picioruș spre dumneavoastră.

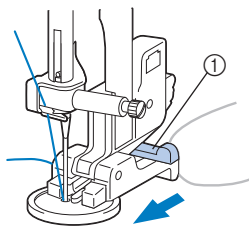

① Pârghie pentru picioruș

2 După ce coaserea s-a terminat, tăiați firul de sus, lăsând mai multă ață, înfășurați firul între nasture și material, și apoi înodați-l de firul superior de la începutul cusăturii.

Legați capetele firului pentru bobină de la începutul și de la sfârșitul cusăturii pe dosul materialului.

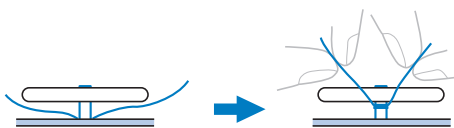

3 Tăiați excesul de fir.

Montarea fermoarului

Montarea fermoarului pe mijloc

Coaserea se execută pe cele două bucăți de material puse cap la cap.

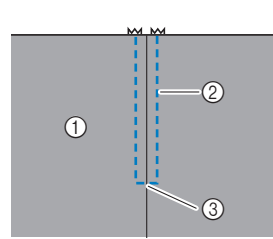

① Fața materialului
② Cusătură
③ Capătul fermoarului

1 Atașați piciorușul zigzag „J”.

2 Executați o cusătură dreaptă până în dreptul deschiderii fermoarului.

Așezați bucățile de material, pe față, cap la cap și realizați cusăturile de inversare după ce ați ajuns în dreptul deschiderii fermoarului.

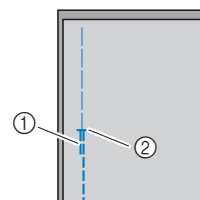

① Cusături de inversare
② Capătul fermoarului

3 Utilizând o cusătură de însăilare, continuați coaserea pe marginea materialului.

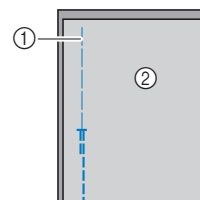

① Cusătura de însăilare
② Spatele materialului

4 Călcați și desfaceți rezerva de material de pe spatele materialului.

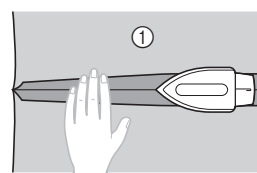

① Spatele materialului

5 Aliniați cusătura cu centrul fermoarului și apoi însăilați fermoarul de rezerva de material, pe poziția în care va fi cusut.

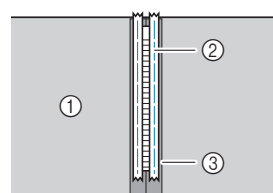

① Spatele materialului
② Cusătura de însăilare
③ Fermoar

- 6** Îndepărtați circa 5 cm (2 inci) de la capătul cusăturii de însăilare din exterior.

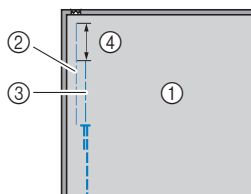

- ① Spatele materialului
- ② Însăilare fermoar
- ③ Cusătură de însăilare exterioară
- ④ 5 cm (2 inci)

- 7** Montați suportul piciorușului presor pe axul din dreapta al piciorușului pentru fermoar „I”.

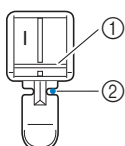

- ① Axul din dreapta
- ② Punctul în care acul intră în material

- 8** Selectați o cusătură.

Cusătură	Nr. crt.			
	80 împunsături	60 împunsături	50 împunsături	16 împunsături
	03	03	03	02

- Pentru detalii, consultați secțiunea „Tabel cu tipuri cusături” la pagina 33.

⚠ ATENȚIE

- Dacă utilizați piciorușul pentru fermoar „I”, trebuie să selectați cusătura dreaptă (acul în poziție centrală) și să rotiți încet volantul spre dvs. (în sens invers acelor de ceasornic) pentru a verifica dacă acul nu atinge piciorușul presor. Dacă ați selectat un alt tip de cusătură sau dacă acul lovește piciorușul presor, acul se poate îndoi sau rupe.

- 9** Realizați o cusătură decorativă în jurul fermoarului.

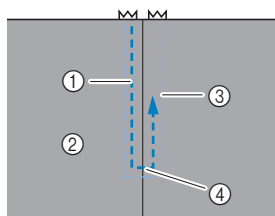

- ① Cusătură
- ② Fața materialului
- ③ Cusătura de însăilare
- ④ Capătul fermoarului

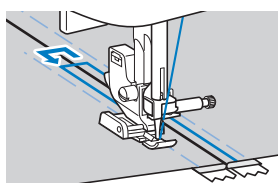

⚠ ATENȚIE

- În timpul coaserii, trebuie să vă asigurați că acul nu atinge fermoarul, în caz contrar acul se poate îndoi sau se poate rupe.

📖 De reținut

- Dacă piciorușul presor atinge cursorul fermoarului, lăsați acul coborât (în material) și ridicați piciorușul presor. După ce ați tras de cursor astfel încât acesta să nu mai atingă piciorușul presor, coborâți piciorușul presor și continuați coaserea.

- 10** Scoateți cusătura de însăilare.

Coaserea aplicațiilor, a cusăturilor de îmbinare și de matlasare

■ Coaserea aplicațiilor

- 1** Însăliți sau lipiți aplicația pe materialul de bază pentru a-l fixa.

💡 Notă

- Dacă folosiți lipici pentru a fixa aplicația în locul stabilit de pe material, nu aplicați lipiciul în zonele în care veți face cusătura cu mașina. Dacă adezivul aderă la ac sau la suveică, mașina se poate defecta.

- 2** Atașați piciorușul zigzag „J”.

- 3** Selectați o cusătură.

Cusătură	Nr. crt.			
	80 împunsături	60 împunsături	50 împunsături	16 împunsături
	18	16	16	_*1
	19	17	-	-
	23	21	20	11
	24	22	21	-

- Pentru detalii, consultați secțiunea „Tabel cu tipuri cusături” la pagina 33.

- *1 Pentru modelele cu 16 împunsături, selectați cusătura „04” și utilizați butonul pentru cusătura de întărire. Nu utilizați cusături de inversare.

- 4** Rotiți volantul spre dvs. (în sens invers acelor de ceasornic) și apoi începeți coaserea în jurul marginii aplicației, asigurându-vă că acul intră în material în exteriorul aplicației, cât mai aproape de marginea acesteia.

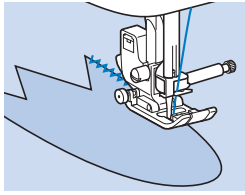

Dacă ați ajuns cu cusătura într-un colț, opriți mașina cu acul în material, în exteriorul aplicației, ridicați pârghia piciorușului presor și apoi rotiți materialul pentru a schimba direcția de coasere.

■ Patchwork: cusături de îmbinare (desen neregulat)

- 1** Îndoți marginea bucății de material de deasupra și așezați-o peste piesa de dedesubt.
- 2** Atașați piciorușul zigzag „J”.
- 3** Selectați o cusătură.

- Cusăturile prezentate mai jos sunt folosite ca exemplu. Selectați cusătura dorită.

Cusătură	Nr. crt.			
	80 împunsături	60 împunsături	50 împunsături	16 împunsături
	18	16	16	- ¹
	27	25	24	-
	28	26	25	-
	29	27	26	-

- Pentru detalii, consultați secțiunea „Tabel cu tipuri cusături” la pagina 33.
- *1 Pentru modelele cu 16 împunsături, selectați cusătura „04” și utilizați butonul pentru cusătura de întărire. Nu utilizați funcția pentru cusături de inversare și de efectuare automată a cusăturilor de inversare/întărire.

- 4** Coaseți cele două bucăți de material împreună astfel încât modelul de cusătură să se întindă pe ambele bucăți.

Dacă este necesar, folosiți ace de gămălie.

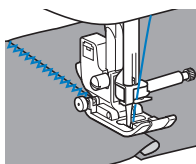

⚠ ATENȚIE

- Nu coaseți peste acele de gămălie.

■ Asamblarea

Operația de coasere a două bucăți de material împreună se numește „asamblare”. Bucățile de material trebuie croite cu o rezervă de coasere de 6,5 mm (1/4 inci).

Realizați o cusătură dreaptă de asamblare la o distanță de 6,5 mm (1/4 inci) față de laterala din dreapta sau din stânga a piciorușului presor.

- 1** Însălați sau fixați cu ace de gămălie de-a lungul rezervei de coasere materialele pe care doriți să le asamblați.
- 2** Atașați piciorușul zigzag „J”.
- 3** Selectați o cusătură.

Cusătură	Nr. crt.			
	80 împunsături	60 împunsături	50 împunsături	16 împunsături
	15	14	14	- ¹

- Pentru detalii, consultați secțiunea „Tabel cu tipuri cusături” la pagina 33.
- *1 Pentru modelele cu 16 împunsături, selectați cusătura „02” și utilizați butonul pentru cusătura de întărire. Nu utilizați funcția pentru cusături de inversare și de efectuare automată a cusăturilor de inversare/întărire.

- 4** Coaseți aliniind laterala piciorușului presor cu marginea materialului.

- Pentru a lăsa o rezervă de coasere pe partea din dreapta Aliniați marginea materialului cu partea din dreapta a piciorușului presor și selectați pentru lățimea cusăturii valoarea 5,5 mm (7/32 inci) și coaseți folosind cusătura . ① 6,5 mm (1/4 inci)

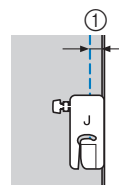

- Pentru a lăsa o rezervă de coasere pe partea din stânga Aliniați partea din stânga a piciorușului presor cu marginea materialului și selectați pentru lățimea cusăturii valoarea 1,5 mm (1/16 inci) și coaseți folosind cusătura . ① 6,5 mm (1/4 inci)

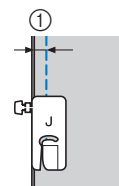

De reținut

- Pentru a modifica lățimea rezervei de coasere (poziția acului), reglați lățimea cusăturii. Pentru detalii, consultați „Setarea lățimii cusăturii” la pagina 27 și „Coaserea la o anumită distanță față de marginea materialului” la pagina 29.

■ Matlasarea

Introducerea unui strat de vatelină între straturile de material de sus și de jos se numește „matlasare”. Articolele matlasate se pot coase ușor folosind piciorușul de deplasare* și ghidajul pentru matlasat*.

* Acestea se comercializează separat, vă rugăm să contactați dealerul autorizat Brother.

Notă

- Dacă utilizați piciorușul de deplasare, înfilați manual firul sau montați piciorușul de deplasare numai după de ați înfilat acul folosind dispozitivul de înfilare a acului.
- Pentru matlasare, folosiți un ac pentru mașini de cusut casnice cu finețea 90/14.
- Piciorușul de deplasare poate fi utilizat numai pentru modele de cusături drepte sau în zigzag. Nu realizați cusături de inversare folosind piciorușul de deplasare.
- Dacă la coasere folosiți un picioruș de deplasare, coaseți cu o viteză cuprinsă între valoarea minimă și medie.
- Dacă folosiți un picioruș de deplasare, realizați o cusătură de probă pe o bucată din materialul pe care îl veți utiliza la acest proiect.

- 1 Însăilați materialul care va fi matlasat.
- 2 Demontați piciorușul presor și suportul piciorușului presor.
 - Pentru detalii, consultați secțiunea „Demontarea și montarea suportului piciorușului presor” la pagina 22.
- 3 Fixați furca de cuplare a piciorușului de deplasare pe șurubul de fixare a acului.

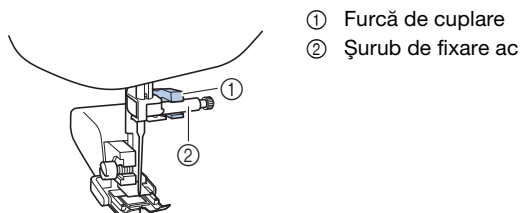

- 4 Coborâți pârghia piciorușului presor și apoi strângeți șurubul de pe suportul piciorușului presor cu o șurubelniță.

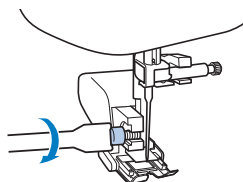

⚠ ATENȚIE

- Strângeți bine șuruburile cu o șurubelniță, în caz contrar acul poate atinge piciorușul presor, cauzând îndoirea sau ruperea acului.
- Înainte de a începe coaserea, rotiți ușor volantul către dvs. (în sens invers acelor de ceasornic) și aveți grijă ca acul să nu atingă piciorușul presor. Dacă acul se lovește de piciorușul presor, acul se poate îndoi sau rupe.

5 Selectați o cusătură.

Cusătură	Nr. crt.			
	80 împunsături	60 împunsături	50 împunsături	16 împunsături
	04	04	04	_ *1
	18	16	16	_ *2

- Pentru detalii, consultați secțiunea „Tabel cu tipuri cusături” la pagina 33.
- *1 Pentru modelele cu 16 împunsături, selectați cusătura „02” și utilizați butonul pentru cusătura de întărire. Nu utilizați funcția pentru cusături de inversare și de efectuare automată a cusăturilor de inversare/întărire.
- *2 Pentru modelele cu 16 împunsături, selectați cusătura „04” și utilizați butonul pentru cusătura de întărire. Nu utilizați funcția pentru cusături de inversare și de efectuare automată a cusăturilor de inversare/întărire.

- 6 Așezați mâinile de o parte și de cealaltă a piciorușului presor și apoi ghidați uniform materialul în timpul coaserii.

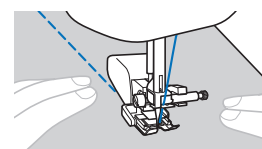

- Utilizarea ghidajului pentru matlasat (comercializat separat)

Utilizați ghidajul pentru matlasat pentru a realiza cusături paralele la distanțe egale.

- 1 Introduceți tija ghidajului pentru matlasat în orificiul din spatele piciorușului de deplasare sau a suportului piciorușului presor.

- Picioruș de deplasare
- Suport picioruș presor



- 2 Reglați tija ghidajului pentru matlasat astfel încât ghidajul să se alinieze cu cusătura deja realizată.

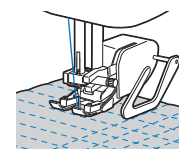

■ Matlasarea cu mișcare liberă

Vă recomandăm să montați pedala de control și să coaseți cu viteză constantă. Puteți regla viteza de coasere folosind cursorul de reglare a vitezei de pe mașină.

⚠ ATENȚIE

- La matlasarea cu mișcare liberă, reglați viteza de alimentare a materialului în funcție de viteza de coasere. Dacă materialul este alimentat mai repede decât viteza de coasere, acul se poate rupe sau se pot produce alte defecțiuni.

Picioarușul pentru matlasat* se utilizează la matlasarea cu mișcare liberă cu cusături zigzag sau decorative sau pentru matlasarea cu mișcare liberă a unor linii drepte pe material, cu o grosime diferită.

* Acestea se comercializează separat, vă rugăm să contactați dealerul autorizat Brother.

□ Picioaruș pentru matlasat

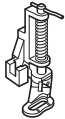

- 1 Împingeți comutatorul pentru poziționarea gheare de înaintare, aflat în spate pe suportul mașinii, spre (spre stânga dacă vă uitați din spatele mașinii).

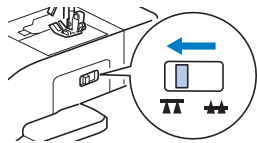

→ Ghearele de înaintare sunt coborâte.

- 2 Selectați o cusătură.

Cusătură	Nr. crt.			
	80 împunsături	60 împunsături	50 împunsături	16 împunsături
	04	04	04	_1
	18	16	16	_2

- Pentru detalii, consultați secțiunea „Tabel cu tipuri cusături” la pagina 33.
- *1 Pentru modelele cu 16 împunsături, selectați cusătura „02” și utilizați butonul pentru cusătura de întărire. Nu utilizați funcția pentru cusături de inversare și de efectuare automată a cusăturilor de inversare/întărire.
- *2 Pentru modelele cu 16 împunsături, selectați cusătura „04” și utilizați butonul pentru cusătura de întărire. Nu utilizați funcția pentru cusături de inversare și de efectuare automată a cusăturilor de inversare/întărire.

- 3 Demontați suportul picioarușului presor.

- Pentru detalii, consultați secțiunea „Demontarea și montarea suportului picioarușului presor” la pagina 22.

- 4 Montați picioarușul pentru matlasat prin așezarea axului picioarușului pentru matlasat deasupra șurubului de fixare a acului și alinierea capătului din stânga jos al picioarușului pentru matlasat cu tija de presare.

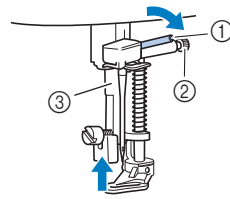

- ① Ax
- ② Șurub de fixare ac
- ③ Tijă de presare

💡 Notă

- Asigurați-vă că picioarușul pentru matlasat nu este înclinat.

- 5 Țineți picioarușul pentru matlasat pe poziție cu mâna dreaptă, apoi strângeți șurubul de pe suportul picioarușului presor cu ajutorul șurubelniței din mâna stângă.

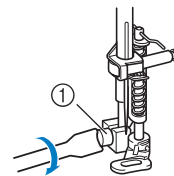

- ① Șurub suport picioaruș presor

⚠ ATENȚIE

- Strângeți foarte bine șuruburile cu ajutorul șurubelniței incluse. În caz contrar, acul poate atinge picioarușul pentru matlasat, și acesta se poate îndoi sau rupe.

- 6 Cu ambele mâini, întindeți bine materialul și apoi mișcați materialul în mod constant pentru a realiza o cusătură uniformă cu o lungime de circa 2,0 mm - 2,5 mm (cca. 1/16 inci - 3/32 inci).

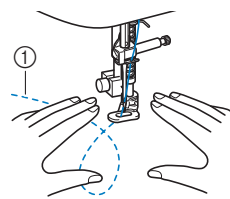

- ① Cusătură

- 7 După terminarea coaserii, împingeți comutatorul pentru poziționarea gheare de înaintare spre (spre dreapta dacă vă uitați din spatele mașinii) și rotiți volantul pentru a ridica ghearele de înaintare.

Alte utilizări ale cusăturilor

■ Aplicarea elasticului

Dacă aplicați o bandă elastică la o manșetă sau pe talie, la un articol de îmbrăcăminte, dimensiunea finală va fi dimensiunea benzii elastice întinse. Prin urmare, trebuie să vă asigurați că folosiți o bandă elastică cu lungimea necesară.

1 Prindeți cu ace de gămălie elasticul pe spatele materialului.

Prindeți cu ace de gămălie elasticul pe material în mai multe puncte astfel încât banda să fie așezată uniform pe material.

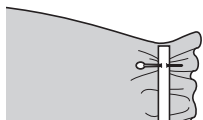

2 Atașați piciorușul zigzag „J”.

3 Selectați o cusătură.

Cusătură	Nr. crt.			
	80 împunsături	60 împunsături	50 împunsături	16 împunsături
	10	09	09	09

- Pentru detalii, consultați secțiunea „Tabel cu tipuri cusături” la pagina 33.

4 Coaseți banda elastică pe material, ținând banda întinsă astfel încât aceasta să aibă lungimea materialului.

În timp ce trageți materialul în spatele piciorușului presor cu mâna stângă, trageți materialul din dreptul celui mai apropiat ac cu gămălie din fața piciorușului presor cu mâna dreaptă.

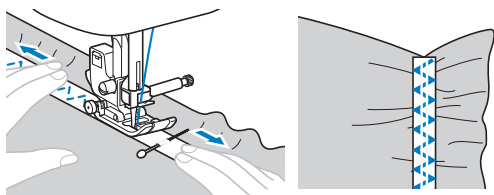

⚠ ATENȚIE

- În timpul coaserii, trebuie să vă asigurați că acul nu atinge acele de gămălie, în caz contrar acul se poate îndoi sau se poate rupe.

■ Coaserea cheițelor

Cheițele se utilizează pentru a întări puncte supuse destrămării, de exemplu colțurile și deschiderile buzunarelor.

Spre exemplu, vă prezentăm mai jos instrucțiuni pentru coaserea cheițelor la colțurile buzunarelor.

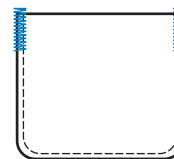

1 Stabiliți lungimea cheiței.

Reglați placa de ghidare a nasturelui de pe piciorușul pentru butonieră „A” la lungimea dorită. (Distanța dintre marcejele de pe piciorușul presor este de 5 mm (3/16 inci).)

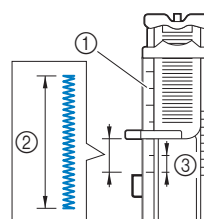

- ① Scala piciorușului presor
- ② Lungimea cheiței
- ③ 5 mm (3/16 inci)

- Lungimea maximă a unei cheițe este de circa 28 mm (1-1/8 inci).

2 Montați piciorușul pentru butonieră „A”.

Așezați firul superior sub piciorușul presor, conducând firul prin orificiul din piciorușul presor înainte de a monta piciorușul pentru butonieră „A”.

3 Selectați o cusătură.

Cusătură	Nr. crt.			
	80 împunsături	60 împunsături	50 împunsături	16 împunsături
	50	45	42	13

- Pentru detalii, consultați secțiunea „Tabel cu tipuri cusături” la pagina 33.

4 Așezați materialul astfel încât deschiderea buzunarului să fie orientată spre dumneavoastră și apoi coborâți pârghia piciorușului presor astfel încât acul să intre în material la 2 mm (1/16 inci) în fața fantei de deschidere a buzunarului.

- ① 2 mm (1/16 inci)

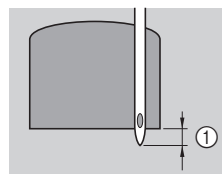

5 Coborâți pârghia pentru butonieră atât cât este posibil.

6 Țineți cu atenție capătul firului superior cu mâna stângă și apoi începeți coaserea.

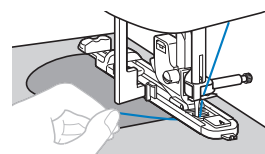

- 7 După terminarea coaserii, ridicați pârghia piciorușului presor, scoateți materialul și apoi tăiați firele.
- 8 Ridicați pârghia pentru butonieră în poziția inițială.

■ Cusăturile de ajurare („fagoting”)

Executarea unei cusături deschise se numește ajurare („fagoting”). Acest tip de cusătură este utilizat la bluze și la îmbrăcămintea pentru copii. Această cusătură este mai decorativă dacă se utilizează un fir mai gros.

- 1 Utilizați un fir de călcat pentru a îndoi cele două piese de material pe margine.
- 2 Însălați cele două bucăți de material, la o distanță de circa 4 mm (3/16 inci), pe o bucată de hârtie sau pe o foaie de stabilizator solubil în apă.

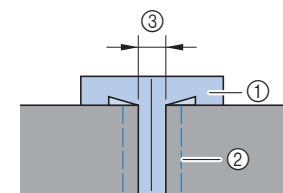

- ① Hârtie subțire sau stabilizator solubil în apă
- ② Cusătura de însăilare
- ③ 4 mm (3/16 inci)

- 3 Atașați piciorușul zigzag „J”.

- 4 Selectați o cusătură.

Cusătură	Nr. crt.			
	80 împunsături	60 împunsături	50 împunsături	16 împunsături
	31	29	28	12
	32	30	29	-

- Pentru detalii, consultați secțiunea „Tabel cu tipuri cusături” la pagina 33.

- 5 Selectați pentru lățimea cusăturii valoarea de 7,0 mm (1/4 inci).
- 6 Coaseți aliniind centrul piciorușului presor cu centrul celor două bucăți de material.

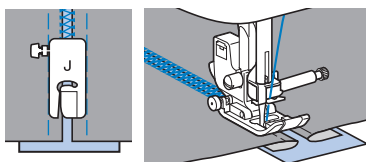

- 7 După terminarea coaserii, scoateți hârtia.

■ Cusătura de festonare

Festonul este un model de cusătură repetitiv, în formă de semicerc, care seamănă cu cochilia unei scoici. Se utilizează la gulerile bluzelor și pentru a decora marginile unor proiecte.

- 1 Montați piciorușul pentru monograme „N”.

- 2 Selectați o cusătură.

Cusătură	Nr. crt.			
	80 împunsături	60 împunsături	50 împunsături	16 împunsături
	26	24	23	-

- Pentru detalii, consultați secțiunea „Tabel cu tipuri cusături” la pagina 33.

- 3 Coaseți de-a lungul marginii materialului, fără să coaseți chiar pe marginea materialului.

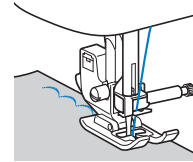

- 4 Tăiați pe marginea cusăturii.

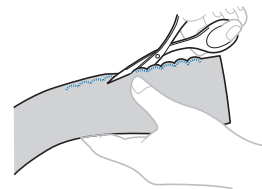

- Fiți atenți să nu tăiați cusătura.

■ Crețul (smocking)

Cusătura decorativă creată prin coaserea sau brodarea peste materialul încrețit se numește „creț”. Se utilizează pentru decorarea părților din față ale bluzelor sau ale manșetelor. Crețul conferă materialului textură și elasticitate.

- 1 Atașați piciorușul zigzag „J”.



- 2 Selectați cusătura dreaptă și apoi reglați lungimea cusăturii la valoarea de 4,0 mm (3/16 inci) și slăbiți tensiunea firului.

- 3 Realizați cusături paralele la distanțe de 1 cm (3/8 inci) și trageți de firul de la bobină pentru a strânge pliurile.

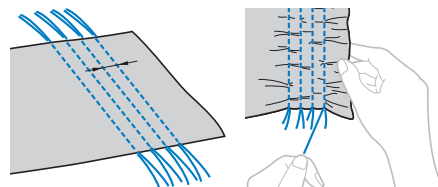
Călcați pliurile pentru a le aranja.



4 Selectați o cusătură.

Cusătură	Nr. crt.			
	80 împunsături	60 împunsături	50 împunsături	16 împunsături
	30	28	27	-
	31	29	28	12
	32	30	29	-

- Pentru detalii, consultați secțiunea „Tabel cu tipuri cusături” la pagina 33.

5 Coaseți între cusăturile drepte și scoateți firele rămase de la cusăturile drepte.

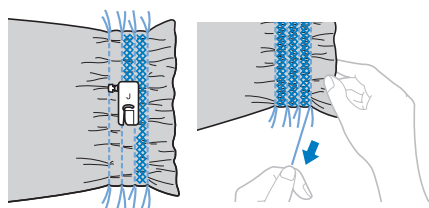

■ Cusătură picot

Cusătura cu aspect de scoică se numește cusătură picot. Este utilizată pentru decorarea bordurilor, a părților din față ale bluzelor sau a manșetelor confecționate din materiale subțiri.

1 Cu materialul așezat pe bie, trasați linii la distanțe egale și apoi încrețiți materialul de-a lungul liniilor.

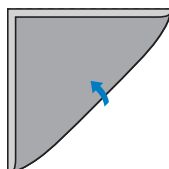

2 Atașați piciorușul zigzag „J”.

3 Selectați o cusătură și apoi măriți tensiunea firului.

Cusătură	Nr. crt.			
	80 împunsături	60 împunsături	50 împunsături	16 împunsături
	25	23	22	-

- Pentru detalii, consultați secțiunea „Tabel cu tipuri cusături” la pagina 33.

4 Executați cusătura asigurându-vă că acul depășește puțin marginea materialului.

Coaseți pe rând fiecare pli, continuând să încrețiți materialul de-a lungul liniei, apoi coaseți-l.

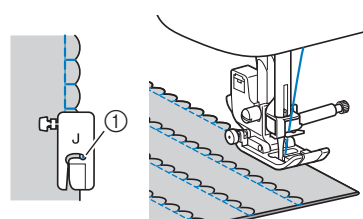

- ① Punctul în care acul intră în material

5 După terminarea coaserii, scoateți materialul. Desfaceți materialul și apoi călcați toate pliurile pe aceeași parte.



■ Cusături de legătură

Puteți executa cusături decorative de legătură pe rezerva de coasere a materialelor asamblate. Acest tip de cusătură este utilizat pentru realizarea cusăturilor patchwork: cusături de îmbinare cu desen neregulat.

1 Atașați piciorușul zigzag „J”.

2 Asamblați fețele celor două bucăți de material și apoi desfaceți rezerva de coasere.

3 Selectați o cusătură.

Cusătură	Nr. crt.			
	80 împunsături	60 împunsături	50 împunsături	16 împunsături
	27	25	24	-
	28	26	25	-
	29	27	26	-

- Pentru detalii, consultați secțiunea „Tabel cu tipuri cusături” la pagina 33.

4 Întoarceți materialul cu fața în sus și apoi coaseți peste cusătura de asamblare aliniind centrul piciorușului presor cu cusătura de asamblare.

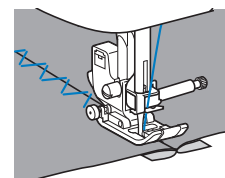

■ Utilizarea acului dublu

Cu acul dublu puteți coase două linii paralele ale aceleași cusături, cu două fire diferite. Ambele fire superioare trebuie să aibă aceeași grosime și calitate.

Modul de utilizare al acului dublu diferă în funcție de model.

⚠ ATENȚIE

- Utilizați doar acul dublu (ac 2/11, cod piesă: X59296-121) și nu utilizați niciodată dispozitivul de înfilare a acului dacă pe mașină este montat acul dublu. În caz contrar, acul se poate rupe, iar mașina se poate deteriora.
- (Pentru modelele care nu sunt prevăzute cu o tastă de selectare a modului pentru ac) Pentru modele de cusătură care pot utiliza un ac dublu, consultați „Tabel cu tipuri cusături” la pagina 33. După definirea setărilor, rotiți lent volantul către dvs. și aveți grijă ca acul să nu atingă piciorușul presor.

1 Instalați acul dublu.

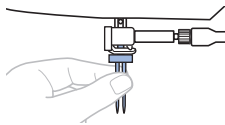

- Pentru detalii privind instalarea unui ac, consultați „Înlocuirea acului” la pagina 20.

2 Treceți primul fir superior prin spatele conducătorului de fir de pe tija de fixare a acului.

- Pentru detalii, consultați pașii de la 1 până la 10 din „Înfilarea firului superior” la pagina 15.

3 Înfilăți manual acul din stânga cu primul fir superior.

Introduceți firul prin urechea acului, din față spre spate.

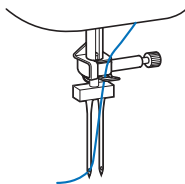

4 Așezați un ax de mosor suplimentar în orificiul de la partea de sus a mașinii și așezați mosorul cu ață pe axul de mosor suplimentar.

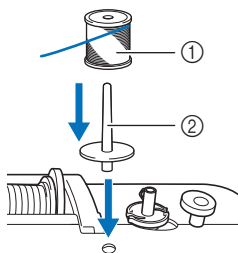

- ① Mosor cu ață cusut
- ② Ax de mosor suplimentar

5 Înfilăți mașina cu cel de-al doilea fir superior. Fără să treceți firul prin spatele conducătorului de fir de pe tija de fixare a acului, înfilăți manual acul din dreapta cu cel de-al doilea fir superior.

Introduceți firul prin urechea acului, din față spre spate.

- ① Conducătorului de fir de pe tija de fixare a acului

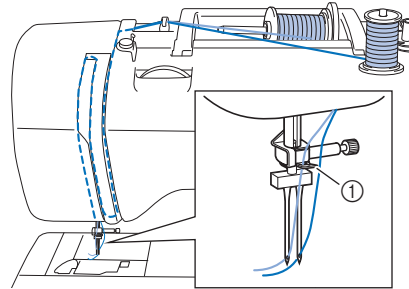

6 Atașați piciorușul zigzag „J”.

- Pentru detalii privind schimbarea piciorușului presor, consultați „Înlocuirea piciorușului presor” la pagina 21.

⚠ ATENȚIE

- Dacă utilizați acul dublu, asigurați-vă că atașați piciorușul zigzag „J”.

7 Porniți mașina.

8 Selectați o cusătură.

- Pentru selectarea cusăturii, consultați „Coaserea de bază” la pagina 23.
- Consultați „Tabel cu tipuri cusături” la pagina 33 pentru cusăturile care pot fi realizate cu un ac dublu. De asemenea, puteți coase folosind un ac dublu dacă ați selectat un model de cusătură netedă. În acest caz, utilizați piciorușul zigzag „J”.

⚠ ATENȚIE

- Dacă utilizați acul dublu, asigurați-vă că selectați o cusătură potrivită, în caz contrar acul putându-se rupe sau mașina fiind deteriorată.

9 Configurați mașina pentru utilizarea unui ac dublu. Procedura de configurare diferă în funcție de model.

- Pentru modelele prevăzute cu o tastă de selectare a modului pentru ac

Apăsați pe  (Tastă de selectare a modului pentru ac).

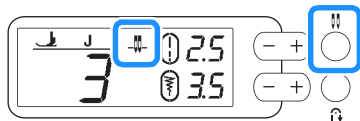

→ Modul ac dublu este selectat.

⚠ ATENȚIE





- Dacă utilizați acul dublu, asigurați-vă că selectați o setare pentru acul dublu, în caz contrar acul putându-se rupe sau mașina fiind deteriorată.

- Pentru modelele care nu sunt prevăzute cu o tastă de selectare a modului pentru ac

Dacă următoarea cusătură este selectată, reglați lățimea cusăturii între 1,0 mm (1/16 inci) și 6,0 mm (15/64 inci).

Nr. crt.	02
Cusătură	

Dacă una din cusăturile de mai jos este selectată, reglați lățimea cusăturii la 5,0 mm (3/16 inci) sau mai mică.

Nr. crt.	03	04	09	11	12
Cusătură					

După definirea setărilor, rotiți lent volantul către dvs. și aveți grijă ca acul să nu atingă piciorușul presor.

10 Începeți să coaseți.

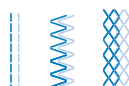

⚠ ATENȚIE

- Nu încercați să întoarceți materialul în timp ce acul dublu se află încă în acesta, în caz contrar acul putându-se rupe sau mașina fiind deteriorată.
- În cazul în care cusăturile sunt înghesuite, utilizați piciorușul pentru monograme „N” (pentru modele cu 80/60/50 de împunsături) sau folosiți un material de stabilizare.

■ Cusături speciale (heirloom)

Dacă la coasere folosiți un ac cu aripă, găurile lăsate de ac sunt lărgite, creând o cusătură decorativă ca o dantelă. Aceasta este utilizată pentru decorarea tivurilor și a fețelor de masă confecționate din materiale subțiri sau materiale cu grosime medie, cât și a țesăturilor tip pânză. (Numai pentru modelele care includ piciorușul pentru monograme „N”)





1 Instalați acul cu aripă.



- Utilizați un ac cu aripă 130/705H 100/16.
- Pentru detalii privind instalarea unui ac, consultați „Înlocuirea acului” la pagina 20.
- Dispozitivul de înfilare a acului nu poate fi utilizat cu acul cu aripă, în caz contrar mașina se poate deteriora. Introduceți manual firul prin urechea acului, din față spre spate.

2 Montați piciorușul pentru monograme „N”.

3 Selectați o cusătură.

Cusătură	Nr. crt.			
	80 împunsături	60 împunsături	50 împunsături	16 împunsături
	37	35	34	-
	38	36	35	-
	40	37	36	-
	41	38	-	-

- Pentru detalii, consultați secțiunea „Tabel cu tipuri de cusături” la pagina 33.

⚠ ATENȚIE

- Dacă coaseți folosind un ac cu aripă, selectați pentru lățimea cusăturii valoarea de 6,0 mm (15/64 inci) sau o valoare mai mică, în caz contrar acul se poate îndoi sau se poate rupe.
- După ajustarea lățimii cusăturii, rotiți lent volantul către dvs. (în sens invers acelor de ceasornic) și aveți grijă ca acul să nu atingă piciorușul presor. Dacă acul se lovește de piciorușul presor, acul se poate îndoi sau rupe.

4 Începeți să coaseți.

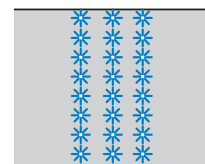

Efectuarea reglajelor (Pentru modelele cu 80/60/50 de cusături)

În funcție de tipul sau de grosimea materialului, de materialul de stabilizare utilizat, de viteza de coasere, etc. este posibil ca modelul de cusătură să fie cusut incorect. Dacă nu obțineți o cusătură corectă, executați o cusătură de probă în aceleași condiții ca și cusătura reală și reglați modelul de cusătură conform instrucțiunilor de mai jos. Dacă modelul de cusătură nu a fost cusut corect nici după efectuarea reglajelor conform instrucțiunilor prezentate mai jos, reglați separat fiecare model de cusătură.

De reținut

- Această modificare poate fi efectuată pentru (cusături de matlasare punctate), cusături decorative, cusături netede decorative, cusături netede și cusături încrucișate. Pentru detalii privind modelele de cusătură încorporate, consultați secțiunea „Tabel cu tipuri cusături” la pagina 33.

1 Rotiți butonul de selectare a modelului de cusătură pentru a selecta (--) .

2 Montați piciorușul pentru monograme „N” și executați modelul de cusătură.

Notă

- Trebuie să utilizați piciorușul pentru monograme „N”. Este posibil ca modificările efectuate să nu fie corecte dacă utilizați orice alt picioruș presor.

3 Comparați modelul de cusătură realizat cu figura de mai jos în care este prezentat modelul corect de cusătură.

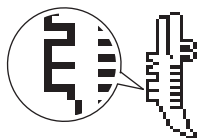

4 Reglați modelul de cusătură folosind tastele pentru lungimea cusăturii.



□ Dacă modelul de cusătură este condensat:
Apăsați pe tasta pentru lungimea cusăturii „+”.

→ Valoarea afișată crește de fiecare dată când apăsați pe buton, iar lungimea modelului de cusătură va crește.

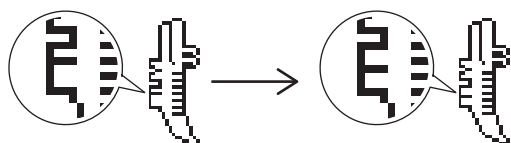

□ Dacă modelul de cusătură are zone lipsă:
Apăsați pe tasta pentru lungimea cusăturii „-”.

→ Valoarea afișată scade de fiecare dată când apăsați pe buton, iar lungimea modelului de cusătură se va micșora.

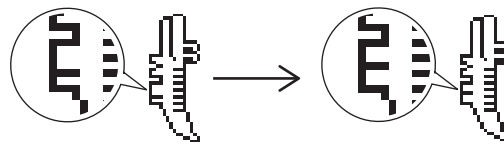

5 Coaseți din nou modelul de cusătură.

- Dacă modelul de cusătură nu este cusut corect, repetați operația de reglare. Reglați parametrii până când modelul de cusătură este corect.

Notă

- Controlerul pentru viteza de cusut nu poate fi utilizat cu acest model de cusătură.

Capitolul 4 ANEXĂ

Îngrijire și întreținere

⚠ ATENȚIE

- Înainte de a curăța mașina, scoateți din priză cablul de alimentare electrică; în caz contrar, există riscul de vătămare corporală sau de electrocutare.

Dacă suprafața mașinii este murdară, umeziți puțin o lavetă în detergent neutru, stoarceți-o bine și apoi ștergeți cu ea suprafața mașinii. După ce ați curățat o dată suprafața mașinii cu o lavetă umedă, ștergeți-o din nou cu o lavetă uscată.

Dacă ecranul este murdar, ștergeți-l ușor cu o lavetă moale, uscată. Nu ștergeți ecranul LCD cu o lavetă umedă. Nu utilizați solvenți organici sau detergenți.

Restricții privind lubrifierea

Pentru a preveni deteriorarea mașinii, aceasta nu trebuie lubrifiată de către utilizator.

Această mașină a fost fabricată cu cantitatea necesară de ulei aplicată pentru a asigura funcționarea corectă, ceea ce face inutilă lubrifierea periodică.

Dacă survin probleme, cum ar fi dificultăți la rotirea volantului sau zgomote neobișnuite, încetați imediat utilizarea mașinii și contactați dealerul autorizat Brother sau cel mai apropiat centru de service autorizat Brother.

Precauții legate de depozitarea mașinii

Nu depozitați mașina în niciuna dintre locațiile descrise mai jos, în caz contrar putându-se produce deteriorări la nivelul acesteia, de exemplu rugină cauzată de condens.

- Expusă la temperaturi extrem de ridicate
- Expusă la temperaturi extrem de scăzute
- Expusă la variații extreme de temperatură
- Expusă la umiditate ridicată sau aburi
- În apropierea unei flăcări, unui încălzitor sau unui aparat de aer condiționat
- În aer liber sau expusă la lumina solară directă
- Expusă la medii extrem de prăfoase sau uleioase

☀ Notă

- Pentru a prelungi durata de viață a acestei mașini, porniți-o și utilizați-o periodic. Depozitarea mașinii pentru o perioadă extinsă de timp, fără utilizare, îi poate reduce eficiența.

Curățarea suportului suveicii

Dacă se adună scame și praf în suveică, vor fi afectate performanțele de coasere; din acest motiv, suveica trebuie curățată în mod regulat.

- 1 Apăsăți pe (butonul de poziționare a acului) pentru a ridica acul.
- 2 Opriți mașina.
- 3 Scoateți cablul de alimentare din conectorul de alimentare de pe partea dreaptă a mașinii.
- 4 Ridicați piciorușul presor pentru a scoate acul, piciorușul presor și suportul piciorușului presor.
 - Pentru detalii, consultați „Înlocuirea acului” la pagina 20 și „Înlocuirea piciorușului presor” la pagina 21.
- 5 Demontați accesoriul plat dacă este atașat.
- 6 Scoateți capacul bobinei.
- 7 Așezați degetul arătător de la mâna dreaptă lângă partea de jos a zăvorului de pe capacul plăcii acului. Introduceți vârful degetului arătător de la mâna stângă în fanta din spatele capacul plăcii acului. Așezați degetul mare de la mâna stângă în fața capacul plăcii acului.

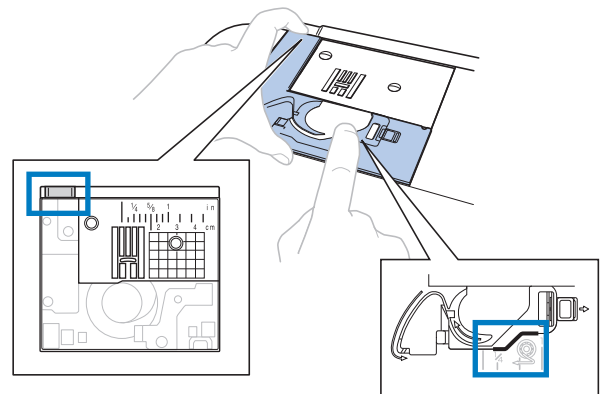

- 8 Împingeți capacul plăcii acului spre dumneavoastră pentru a-l scoate.

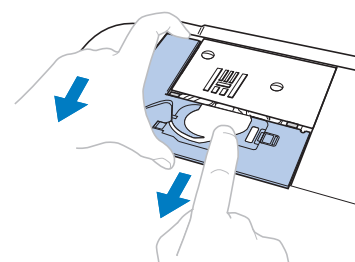

- 9 Prindeți suveica și scoateți-o în afară.

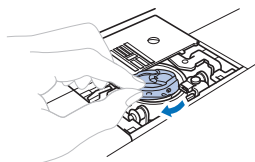

- 10 Utilizați peria pentru curățat sau un aspirator pentru a îndepărta orice depuneri de scame sau praf de pe suportul suveicii și din jurul acestuia.

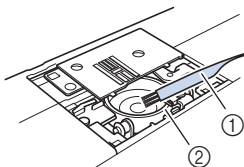

- ① Perie pentru curățat
② Suport suveică

- Nu ungeți suveica.

- 11 Introduceți suveica astfel încât marcajul ▲ de pe suveică să se alinieze cu marcajul ● de pe mașină.

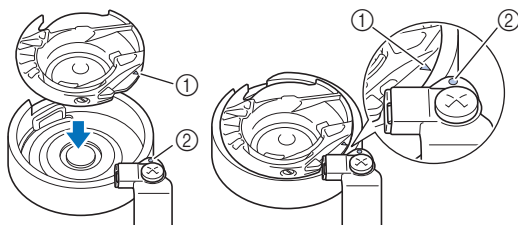

- Aliniați marcasele ▲ și ●.

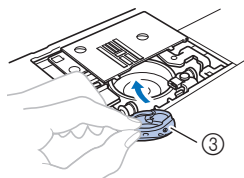

- ① Marcajul ▲
② Marcajul ●
③ Suveică

- Asigurați-vă că punctele indicate sunt aliniat înainte de a monta suveica.

- 12 Introduceți lamelele capacului plăcii acului în placa acului și apoi glisați capacul la locul său.

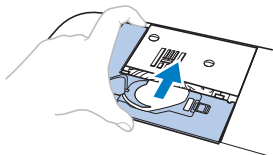

- 13 Fixați la loc capacul bobinei.

⚠ ATENȚIE

- Nu utilizați niciodată o suveică zgâriată; în caz contrar, firul superior s-ar putea încurca, acul s-ar putea rupe și ar putea fi afectate performanțele de coasere. Pentru o suveică nouă, contactați cel mai apropiat centru de service autorizat Brother.
- Asigurați-vă că suveica a fost instalată corect; în caz contrar, acul se poate rupe.

Depanarea

Dacă mașina nu mai funcționează corect, înainte de a apela la service, verificați posibilele probleme descrise mai jos.

Puteți rezolva personal majoritatea problemelor. Dacă aveți nevoie de ajutor suplimentar, Brother Solutions Center vă oferă cele mai recente răspunsuri la întrebări frecvente și sfaturi de depanare. Vizitați-ne la adresa „ <http://s.brother/cpjah/> ”.

Dacă problema persistă, contactați dealerul Brother sau cel mai apropiat centru de service autorizat Brother.

■ Subiecte de depanare frecvente

În cele de urmează sunt descrise cauzele și soluțiile la cele mai uzuale subiecte de depanare. Consultați-le înainte de a ne contacta.

Firul superior este strâns	pagina 57
Fir încurcat pe spatele materialului	pagina 57
Tensiune incorectă a firului	pagina 58
Materialul este prins în mașină și nu poate fi scos	pagina 59
Dacă firul se încurcă sub suportul bobinatorului	pagina 61

Firul superior este strâns

■ Mod de manifestare

- Firul superior apare ca o singură linie continuă.
- Firul bobinei este vizibil pe fața materialului. (Consultați ilustrația de mai jos.)
- Firul superior s-a strâns și iese dacă trageți de el.
- Firul superior s-a strâns și pe material apar încrețituri.
- Tensiunea firului superior este mare, iar rezultatele nu se schimbă după ce tensiunea firului este reglată.

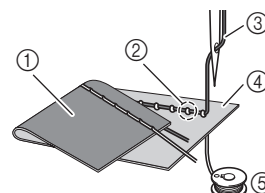

- ① Spatele materialului
- ② Firul bobinei este vizibil de pe fața materialului
- ③ Fir superior
- ④ Fața materialului
- ⑤ Fir pentru bobină

■ Cauză

Înfilare incorectă a bobinei

Dacă firul bobinei este înfilat incorect, în loc să se aplice tensiunea corectă pe acesta, firul bobinei este tras prin material atunci când firul superior este ridicat. Din acest motiv, firul este vizibil pe fața materialului.

■ Detalii privind soluționarea/verificarea

Instalați corect firul bobinei. (pagina 14)

Fir încurcat pe spatele materialului

■ Mod de manifestare

- Firul se încurcă pe spatele materialului.

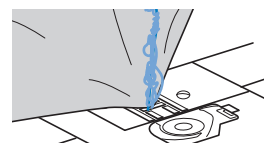

- După începerea cusutului, se aude un zgomot sacadat și coaserea nu poate fi continuată.
- Privind sub material, în suveică firul este încurcat.

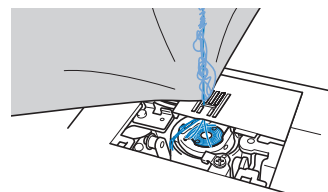

■ Cauză

Înfilare superioară incorectă

Dacă firul superior este înfilat incorect, firul superior trecut prin material nu poate fi tras ferm, încurcându-se în suveică și generând un zgomot sacadat.

■ Detalii privind soluționarea/verificarea

Îndepărtați firul încurcat și corectați înfilarea superioară.

1 Îndepărtați firul încurcat. Dacă nu poate fi îndepărtat, tăiați firul cu foarfecele.

- Pentru detalii, consultați secțiunea „Curățarea suportului suveicii” la pagina 55.

2 Scoateți firul superior din mașină.

3 Corectați înfilarea firului superior urmând instrucțiunile din „Înfilarea firului superior” la pagina 15.

- Dacă bobina a fost scoasă din suveică, consultați „Instalarea bobinei” la pagina 14 pentru a monta corect bobina.

Tensiune incorectă a firului

■ Moduri de manifestare

- Mod de manifestare 1: Firul bobinei este vizibil de fața materialului. (Consultați ilustrația de mai jos)
- Mod de manifestare 2: Firul superior apare ca o linie dreaptă pe fața materialului.
- Mod de manifestare 3: Firul superior este vizibil de pe spatele materialului. (Consultați ilustrația de mai jos)
- Mod de manifestare 4: Firul bobinei apare ca o linie dreaptă pe spatele materialului.
- Mod de manifestare 5: Cusătura de pe spatele materialului este slabă sau insuficient tensionată.

□ Mod de manifestare 1

□ Mod de manifestare 3

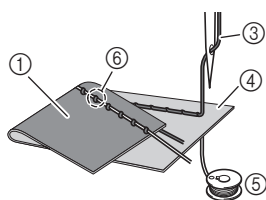
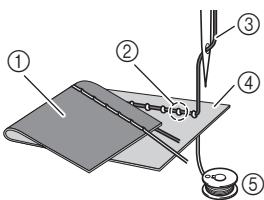

- ① Spatele materialului
- ② Firul bobinei este vizibil de pe fața materialului
- ③ Fir superior
- ④ Fața materialului
- ⑤ Fir pentru bobină
- ⑥ Fir superior vizibil de pe spatele materialului

■ Detalii privind cauza/soluționarea/verificarea

□ Cauza 1

Mașina nu este înfilată corect.

<Cu modurile de manifestare 1 și 2 descrise mai sus>

Înfilarea bobinei este incorectă.

Readuceți butonul rotativ pentru tensiunea firului în dreptul marcajului „4”, apoi consultați „Firul superior este strâns” la pagina 57 pentru a corecta înfilarea.

<Cu modurile de manifestare 3 și 5 descrise mai sus>

Înfilarea superioară este incorectă.

Readuceți butonul rotativ pentru tensiunea firului în dreptul marcajului „4”, apoi consultați „Fir încurcat pe spatele materialului” la pagina 57 pentru a corecta înfilarea firului superior.

□ Cauza 2

Nu se folosesc acul și firul potrivite pentru material.

Acul mașinii care trebuie utilizat depinde de tipul de material cusut și de grosimea firului.

Dacă nu se folosesc un ac și un fir potrivite pentru material, tensiunea firului nu va fi reglată corect, ceea ce cauzează încrețituri în material sau puncte de cusătură lipsă.

- Consultați „Combinatii material/fir/ac” la pagina 19 pentru a verifica dacă sunt folosite acul și firul potrivite pentru material.

□ Cauza 3

Nu este selectată o tensiune superioară adecvată.

Selectați valoarea adecvată pentru tensiunea firului.

Consultați „Reglarea tensiunii firului” la pagina 27.

Tensiunea adecvată a firului diferă în funcție de tipul de material și de firul folosite.

- * Reglați tensiunea firului în timpul unui test de coasere pe o bucățică de material identică celei utilizate în proiect.

💡 Notă

- Dacă înfilarea superioară și înfilarea bobinei sunt incorecte, tensiunea firului nu poate fi reglată corect. Verificați mai întâi înfilarea superioară și înfilarea bobinei și apoi reglați tensiunea firului.

- Dacă firul bobinei este vizibil de pe fața materialului Rotiți butonul rotativ pentru tensiunea firului în sens invers acelor de ceasornic pentru a micșora tensiunea firului superior.



- Dacă firul superior este vizibil de pe spatele materialului

Rotiți butonul rotativ pentru tensiunea firului în sensul acelor de ceasornic pentru a mări tensiunea firului superior.



Materialul este prins în mașină și nu poate fi scos

Dacă materialul este prins în mașină și nu poate fi scos, este posibil ca firul să se fi încurcat sub placa acului. Urmați procedura descrisă mai jos pentru a scoate materialul din mașină. Dacă operația nu poate fi executată conform acestei procedurii, nu încercați să îl scoateți forțat, contactați cel mai apropiat centru de service autorizat Brother.

■ Scoaterea materialului din mașină

- 1 **Oprii imediat mașina.**
- 2 **Oprii mașina.**
- 3 **Scoateți acul.**
Dacă acul este coborât în material, rotiți volantul dinspre dvs. (în sensul acelor de ceasornic) pentru a ridica acul din material, apoi scoateți acul.
 - Consultați „Înlocuirea acului” la pagina 20.
- 4 **Demontați piciorușul presor și suportul piciorușului presor.**
Dacă firul s-a încurcat pe piciorușul presor, scoateți firul încurcat, și apoi ridicați pârghia piciorușului presor pentru a scoate piciorușul presor. În caz contrar, piciorușul presor se poate deteriora.
 - Consultați „Înlocuirea piciorușului presor” la pagina 21.
- 5 **Ridicați materialul și tăiați firele de sub el.**
Dacă materialul poate fi scos, faceți acest lucru. Continuați cu pașii următori pentru a curăța suportul suveicii.
- 6 **Demontați capacul plăcii acului.**
 - Consultați „Curățarea suportului suveicii” la pagina 55.
- 7 **Tăiați firele încurcate, apoi scoateți bobina.**

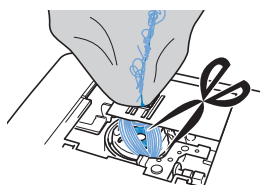

- 8 **Scoateți suveica.**
Dacă rămân fire în suveică, îndepărtați-le.

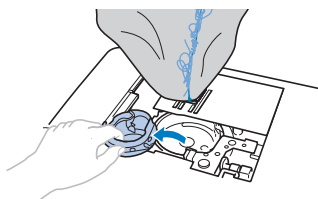

- 9 **Utilizați peria pentru curățat sau un miniacesoriu al unui aspirator pentru a îndepărta orice depuneri de scame sau de praf de pe suportul suveicii și din jurul acesteia.**

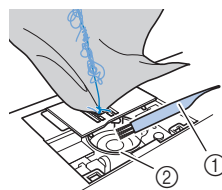

- ① Perie pentru curățat
- ② Suport suveică

Dacă materialul a putut fi scos.	Continuați cu pasul 16.
Dacă materialul nu a putut fi scos.	Continuați cu pasul 10.

Notă

- Nu se recomandă utilizarea spray-urilor cu aer comprimat.

- 10 **Utilizați șurubelnița în formă de disc inclusă pentru a desface cele două șuruburi de pe placa acului.**

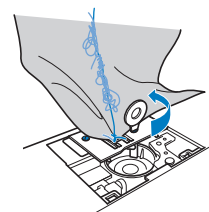

Notă

- Aveți grijă să nu scăpați în mașină șuruburile demontate.

- 11 **Ridicați ușor placa acului, tăiați eventualele fire încurcate, apoi scoateți placa acului.**

Scoateți materialul și firele din placa acului.

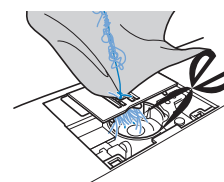

Dacă nu puteți scoate materialul nici după ce ați efectuat acești pași, contactați cel mai apropiat centru de service autorizat Brother.

- 12 Îndepărtați eventualele fire din suportul suveicii și din jurul ghearelor de înaintare.
- 13 Rotiți volantul pentru a ridica ghearele de înaintare.
- 14 Aliniați cele două orificii pentru șuruburi din placa acului cu cele două orificii de pe baza de fixare a plăcii acului, apoi fixați placa acului pe mașină.
- 15 Strângeți ușor cu degetele șurubul de pe partea dreaptă a plăcii acului. Apoi, utilizați șurubelnița în formă de disc pentru a strânge bine șurubul de pe partea stângă. La final, strângeți bine șurubul de pe partea dreaptă.

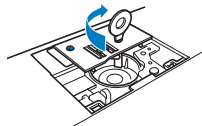

Rotiți volantul pentru a verifica dacă ghearele de înaintare se deplasează lin și nu intră în contact cu marginile sloturilor din placa acului.



- 1 Poziție corectă a ghearelor de înaintare
- 2 Poziție incorectă a ghearelor de înaintare

- 16 Introduceți suveica urmând instrucțiunile din pasul 11 din „Curățarea suportului suveicii” la pagina 55.
- 17 Atașați capacul plăcii acului conform pasului 12 din „Curățarea suportului suveicii” la pagina 55.
- 18 Verificați starea acului, apoi montați-l.
Dacă acul este în stare necorespunzătoare, de exemplu dacă este îndoit, asigurați-vă că montați un ac nou.
 - Consultați secțiunile „Verificarea acului” la pagina 20 și „Înlocuirea acului” la pagina 20.

De reținut

- Dat fiind faptul că acul poate să se fi deteriorat atunci când materialul a fost prins în mașină, vă recomandăm să-l înlocuiți cu unul nou.

Verificarea operațiunilor mașinii

Dacă placa acului a fost demontată, verificați operațiunile mașinii pentru a confirma faptul că instalarea a fost efectuată corect.

- 1 Porniți mașina.

- 2 Selectați cusătura .

Notă

- Nu instalați încă piciorușul presor și firul.

- 3 Rotiți lent volantul către dvs. (în sens invers acelor de ceasornic) și priviți din toate părțile, pentru a vă asigura că acul calcă pe centrul fantei din placa acului.

Dacă acul intră în contact cu placa acului, demontați-o pe aceasta din urmă și apoi montați-o la loc, începând cu pasul 13 din „Scoaterea materialului din mașină” la pagina 59.

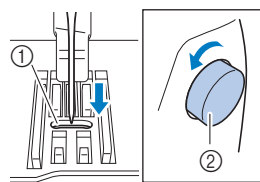

- 1 Fanta din placa acului
- 2 Volant

- 4 Selectați cusătura . În acest moment, măriți lungimea și lățimea cusăturii la setările maxime ale acestora.

- Pentru detalii despre schimbarea setărilor, consultați „Setarea lățimii cusăturii” la pagina 27 și „Definirea lungimii cusăturii” la pagina 27.

- 5 Rotiți ușor volantul spre dvs. (în sens invers acelor de ceasornic) și asigurați-vă că tija acului și ghearele de înaintare funcționează corect.

Dacă acul sau ghearele de înaintare intră în contact cu placa acului, mașina poate să funcționeze defectuos; în consecință, contactați cel mai apropiat centru de service autorizat Brother.

- 6 Opriți mașina și apoi instalați bobina și piciorușul presor.

Nu utilizați niciodată un picioruș presor zgâriat sau deteriorat. În caz contrar, acul se poate rupe sau calitatea de coasere poate fi afectată.

- Consultați secțiunile „Instalarea bobinei” la pagina 14 și „Înlocuirea piciorușului presor” la pagina 21.

- 7 Înfilați corect mașina.

- Pentru detalii referitoare la înfilarea mașinii, consultați secțiunea „Înfilarea firului superior” la pagina 15.

- 8 Coaseți de probă pe un material din bumbac.

Notă

- Coaserea incorectă poate fi rezultatul înfilării superioare incorecte sau a coaserii materialelor subțiri. Dacă proba de coasere are rezultate slabe, verificați înfilarea superioară sau tipul de material utilizat.

Dacă firul se încurcă sub suportul bobinatorului

Dacă înfilarea bobinei începe când firul nu este trecut corect pe sub discul de pretensionare al conducătorului de fir pentru bobinare, firul se poate încurca sub suportul bobinatorului.

⚠ ATENȚIE

- Nu scoateți suportul bobinatorului chiar dacă firul s-a încurcat sub suport. În caz contrar, tăietorul de pe suportul bobinatorului se poate deteriora.
- Nu scoateți șurubul de pe tija de ghidare a bobinatorului, în caz contrar mașina putând fi deteriorată; nu puteți derula firul prin scoaterea șurubului.

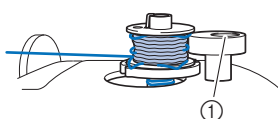

① Șurubul tijei de ghidare a bobinatorului

- 1 Opreți înfilarea bobinei.
- 2 Tăiați firul cu foarfecele lângă conducătorul de fir pentru bobinare.
- 3 Împingeți axul bobinatorului spre stânga și apoi scoateți bobina de pe ax și tăiați firul de la bobină pentru a putea scoate complet bobina de pe ax.
- 4 Țineți capătul firului cu mâna stângă și derulați firul în sensul acelor de ceasornic de sub suportul bobinatorului cu mâna dreaptă, așa cum este prezentat mai jos.

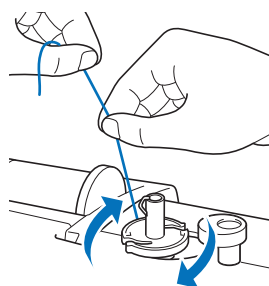

Lista modurilor de manifestare

Verificați următoarele probleme posibile înainte de a cere ajutor. Dacă pagina de referință este „*”, contactați dealerul autorizat Brother sau cel mai apropiat centru de service autorizat Brother.

■ Pregătirea

Simptom, cauză/soluție	Referință
Acul nu poate fi înfilat.	
Acul nu este în poziția corectă. <ul style="list-style-type: none"> • Apăsăți butonul „Poziționare ac” pentru a ridica acul. 	6
Acul a fost instalat incorect.	20
Acul este întors, îndoit sau vârful său este bont.	20
Înfilarea superioară este incorectă. Pârghia dispozitivului de înfilare a acului nu este coborâtă decât după ce ați auzit declicul de coborâre.	15
Cârlițul dispozitivului de înfilare a acului este îndoit și nu trece prin urechea acului.	*
Pârghia dispozitivului de înfilare a acului nu poate fi mișcată sau readusă în poziția sa inițială.	*
Se utilizează un ac de mărimea 65/9. <ul style="list-style-type: none"> • Acul nu este compatibil cu dispozitivul de înfilare a acului. Treceți manual firul prin urechea acului. 	17
Firul bobinei nu se înfășoară corect pe bobină.	
Firul nu este trecut corect prin conducătorul de fir pentru înfilarea bobinei.	12
Firul care a fost tras de pe conducătorul de fir pentru înfilarea bobinei a fost înfilat incorect pe bobină.	13
Bobina goală nu a fost așezată corect pe ax.	12
În timpul rotirii bobinei, firul bobinei a fost înfășurat sub suportul bobinatorului.	
Firul a fost trecut incorect pe sub discul de pretensionare de pe conducătorul de fir pentru bobinare. <ul style="list-style-type: none"> • Scoateți orice fir încurcat și apoi înfilați bobina. 	12, 61
Firul bobinei nu poate fi tras în sus.	
Acul este întors, îndoit sau vârful său este bont.	20
Bobina este așezată incorect.	14
Nu se afișează nimic pe ecranul LCD.	
Înterupătorul principal nu este pornit.	9
Ștecherul cablului de alimentare nu este introdus într-o priză electrică.	9

Simptom, cauză/soluție	Referință
Lampa pentru coasere nu se aprinde.	
Becul lămpii pentru coasere este defect. <ul style="list-style-type: none"> Contactați dealerul autorizat Brother sau cel mai apropiat centru de service autorizat Brother. 	-
Ecranul LCD este aburit.	
Pe ecranul LCD s-a format condens. <ul style="list-style-type: none"> După un timp, aburirea va dispărea. 	-

■ În timpul coaserii

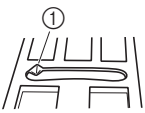
Simptom, cauză/soluție	Referință
Mașina nu funcționează.	
Butonul „Start/Stop” nu a fost apăsat.	23
Axul bobinatorului este împins spre dreapta.	12
Nu este selectată nicio cusătură.	23
Piciorușul presor nu a fost coborât.	24
Butonul „Start/Stop” a fost apăsat cu pedala de control atașată.	24
Acul se rupe.	
Acul a fost instalat incorect.	20
Șurubul de fixare a acului nu este strâns.	20
Acul este întors sau îndoit.	20
Se utilizează un ac sau un fir nepotrivit pentru materialul selectat.	19
A fost utilizat piciorușul presor nepotrivit.	21
Firul superior este prea tensionat.	27
Materialul este tras în timpul coaserii.	-
Mosorul de fir este așezat incorect.	12
Există zgârieturi în jurul fantei din placa acului.	*
* În partea din stânga orificiului din placa acului se află o fantă. Aceasta nu este o zgârietură.	
	
Există zgârieturi în jurul fantei din piciorușul presor.	*
Există zgârieturi pe suveică.	*
Nu se utilizează o bobină concepută special pentru această mașină.	12
Înfilarea superioară este incorectă.	15

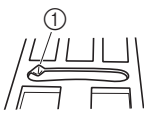
Simptom, cauză/soluție	Referință
Bobina este așezată incorect.	14
Piciorușul presor este atașat incorect.	21
Șurubul suportului piciorușului presor este slăbit.	22
Materialul este prea gros.	19, 30
Materialul este împins forțat în timpul coaserii materialelor groase sau în cazul cusăturilor groase.	30
Lungimea cusăturii este prea mică.	27
Firul este înfășurat incorect pe bobină.	12
Firul superior se rupe.	
Mașina nu este înfilată corect (se utilizează capacul nepotrivit pentru mosor, capacul pentru mosor este slăbit, firul nu prinde conducătorul de fir al țijeii acului etc.).	15
Se utilizează un fir înnodat sau încurcat.	-
Acul selectat nu este potrivit pentru firul utilizat.	19
Firul superior este prea tensionat.	27
Firul este încurcat.	57
Acul este întors, îndoit sau vârful său este bont.	20
Acul a fost instalat incorect.	20
Există zgârieturi în jurul fantei plăcii acului.	*
* În partea din stânga orificiului din placa acului se află o fantă. Aceasta nu este o zgârietură.	
	
Există zgârieturi în jurul fantei din piciorușul presor.	*
Există zgârieturi pe suveică.	*
Se utilizează un ac sau un fir nepotrivit pentru materialul selectat.	19
Nu se utilizează o bobină concepută special pentru această mașină.	12
Firul este încurcat pe spatele materialului.	
Înfilarea superioară este incorectă.	15, 58
Se utilizează un ac sau un fir nepotrivit pentru materialul selectat.	19
Firul superior este prea tensionat.	
Firul bobinei a fost instalat greșit.	14, 57

Simptom, cauză/soluție	Referință
Firul bobinei se rupe.	
Bobina este așezată incorect.	14
Firul este înfășurat incorect pe bobină.	12
Se utilizează o bobină zgâriată.	14
Firul este încurcat.	59
Nu se utilizează o bobină concepută special pentru această mașină.	12
Materialul se încrețește.	
Firul superior sau bobina este înfilată greșit.	12, 15
Mosorul de fir este așezat incorect.	12
Se utilizează un ac sau un fir nepotrivit pentru materialul selectat.	19
Acul este întors, îndoit sau vârful său este bont.	20
Cusăturile sunt prea lungi la coaserea materialelor subțiri.	27
Tensiunea firului este setată incorect.	27, 58
A fost utilizat piciorușul presor nepotrivit.	21
Cusătura nu este realizată corect.	
Piciorușul presor utilizat nu este adecvat pentru tipul de cusătură pe care doriți s-o realizați.	21
Tensiunea firului este incorectă.	27, 58
Firul s-a încurcat, de exemplu în suveică.	59
Ghearele de înaintare sunt reglate în poziția inferioară. <ul style="list-style-type: none"> • Glisați comutatorul pentru poziționarea ghearei de înaintare către dreapta (▲▲). 	5, 48
Puncte de cusătură lipsă	
Mașina este înfilată incorect.	12, 15
Se utilizează un ac sau un fir nepotrivit pentru materialul selectat.	19
Acul este întors, îndoit sau vârful său este bont.	20
Acul a fost instalat incorect.	20
Sub placa acului s-au acumulat praf sau scame.	55
Se cos materiale subțiri sau elastice. <ul style="list-style-type: none"> • Coaseți stabilizatorul nețesut solubil în apă sub material. 	30

Simptom, cauză/soluție	Referință
Cusătura nu este executată	
Acul este întors, îndoit sau vârful său este bont.	20
Bobina este așezată incorect.	14
Înfilarea superioară este incorectă.	15
Sunet ascuțit în timpul coaserii	
În ghearele de înaintare s-au acumulat praf sau scame.	55
În suportul suveicii s-au prins bucăți de fir.	55
Înfilarea superioară este incorectă.	15
Nu se utilizează o bobină concepută special pentru această mașină.	12
Există găuri de ac sau urme de fricțiune în suveică.	*
Materialul nu trece prin mașină.	
Ghearele de înaintare sunt reglate în poziția inferioară. <ul style="list-style-type: none"> • Glisați comutatorul pentru poziționarea ghearei de înaintare către dreapta (▲▲). 	5
Cusăturile sunt prea apropiate una de alta.	27
A fost utilizat piciorușul presor nepotrivit.	21
Acul este întors, îndoit sau vârful său este bont.	20
Firul este încurcat.	59
Piciorușul zigzag „J” este înclinat pe o cusătură groasă, la începutul acesteia.	30
Materialul se deplasează în sens opus.	
Mecanismul de alimentare este deteriorat.	*
Acul intră în contact cu placa acului.	
Șurubul de fixare a acului este slăbit.	20
Acul este întors, îndoit sau vârful său este bont.	20
Materialul care este cusut la mașină nu poate fi scos.	
Firul s-a încurcat sub placa acului.	59

Simptom, cauză/soluție	Referință
În mașină a căzut un ac rupt.	
<ul style="list-style-type: none"> Oprțiți mașina și demontați placa acului. Dacă acul căzut în mașină poate fi văzut, utilizați o pensetă pentru a-l îndepărta. După ce ați îndepărtat acul, readuceți placa acului în poziția sa inițială și introduceți un ac nou. Înainte de a porni mașina, rotiți încet volantul către dvs. pentru a verifica dacă se rotește lin și dacă acul nou intră prin centrul fantei din placa acului. Dacă volantul nu se rotește lin sau dacă acul căzut în mașină nu poate fi îndepărtat, consultați dealerul autorizat Brother sau cel mai apropiat centru de service autorizat Brother. 	59
Volantul nu se rotește ușor.	
Firul este încurcat în suveică.	55, 57, 59





■ După coasere

Simptom, cauză/soluție	Referință
Tensiunea firului este incorectă.	
Înfilarea superioară este incorectă.	15, 58
Bobina este așezată incorect.	14, 58
Se utilizează un ac sau un fir nepotrivit pentru materialul selectat.	19
Suportul piciorușului presor nu este atașat corect.	21
Tensiunea firului este setată incorect.	27, 58
Firul este înfășurat incorect pe bobină.	14
Acul este întors, îndoit sau vârful său este bont.	20
Nu se utilizează o bobină concepută special pentru această mașină.	12
Modelele de cusături decorative sunt aliniate incorect.	
A fost utilizat piciorușul presor nepotrivit.	33
Setările de reglare pentru modelul de cusătură au fost realizate incorect.	54
Modelul de cusătură este neregulat.	
A fost utilizat piciorușul presor nepotrivit.	21
Se cos materiale subțiri sau elastice. <ul style="list-style-type: none"> Fixați materialul stabilizator pe material. 	30
Tensiunea firului este setată incorect.	27, 58

Simptom, cauză/soluție	Referință
Materialul a fost tras, împins sau ghidat strâmb în timp ce a fost cusut. <ul style="list-style-type: none"> Coaseți ghidând concomitent materialul cu mâinile, astfel încât acesta să treacă în linie dreaptă prin mașină. 	23
Firul s-a încurcat, de exemplu în suveică.	55

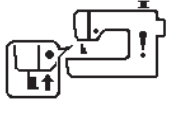
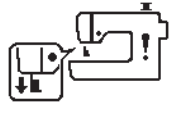
Mesajele de eroare

Dacă sunt efectuate operațiuni eronate, pe ecranul LCD sunt afișate mesaje și indicații privind utilizarea. Urmăți instrucțiunile afișate. Mesajul de eroare va dispărea dacă apăsați pe unul din butoane de control sau dacă efectuați operația corectă în timp ce mesajul de eroare este afișat.

Mesajele de eroare		Cauză	Soluție
Modelele cu 80/60/50 de împunsături	Model cu 16 împunsături		
E1		Acest mesaj este afișat dacă un buton, de exemplu butonul „Start/Stop”, a fost apăsat (Pedala de control a fost dezactivată dacă este conectată.) în timp ce piciorușul presor era ridicat.	Coborâți pârghia piciorușului presor înainte de a continua operația.
E2		Acest mesaj este afișat dacă pârghia pentru butonieră este coborâtă, și o cusătură, alta decât o cusătură de butonieră este selectată, piciorușul presor este coborât și un buton, de exemplu butonul „Start/Stop” este apăsat (Pedala de control a fost dezactivată dacă este conectată.).	Ridicați pârghia pentru butonieră înainte de a continua operația.
E3		Acest mesaj este afișat dacă pârghia pentru butonieră este ridicată, și o cusătură butonieră este selectată, piciorușul presor este coborât și un buton, de exemplu butonul „Start/Stop” este apăsat (Pedala de control a fost dezactivată dacă este conectată.).	Coborâți pârghia pentru butonieră înainte de a continua operația.
E4		Acest mesaj este afișat dacă un buton, de exemplu buton pentru cusătura de inversare, este apăsat în timp ce axul bobinatorului se deplasează spre dreapta.	Mutați axul bobinatorului spre stânga înainte de a continua operația.
E5		Acest mesaj este afișat dacă butonul „Start/Stop” este apăsat în timp ce pedala de control este conectată.	Deconectați pedala de control și apoi apăsați pe butonul „Start/Stop”. În caz contrar, utilizați mașina folosind pedala de control.
E6		Motorul s-a blocat deoarece firul s-a încurcat.	Curățați suportul suveicii pentru a îndepărta firul încurcat (pagina 55). După curățarea suportului suveicii, introduceți corect suveica. Dacă acul este îndoit sau rupt, înlocuiți acul. Apoi, înfilați corect firul superior și firul bobinei și continuați.
E7	-	Acest mesaj este afișat dacă tasta de selectare a modului pentru ac este apăsată în timp ce este selectată o cusătură care nu poate fi utilizată cu acul dublu.	Selectați o cusătură care poate fi utilizată cu acul dublu.
E8	-	Acest mesaj este afișat dacă opțiunea  (Ac dublu) este activată și este selectat un model de cusătură care nu poate fi cusut cu un ac dublu.	Treceți în modul ac simplu și înlocuiți acul dublu cu un ac simplu înainte de a continua.
F*	F*	Dacă mesajul de eroare „F*” este afișat pe ecranul LCD în timp ce mașina este utilizată, este posibil ca aceasta să funcționeze defectuos. („*” va fi înlocuită cu un număr.)	Contactați cel mai apropiat centru autorizat de service Brother.

Semnale sonore de funcționare

Dacă efectuați o operație corectă, mașina va emite un singur semnal sonor.

Dacă efectuați o operație greșită, mașina va emite două sau patru semnale sonore.

Dacă mașina se blochează, de exemplu, dacă firul s-a încurcat, mașina va continua să emită semnale sonore timp de șapte secunde și apoi mașina se va opri automat. Înainte de a continua să coaseți, nu uitați să verificați cauza erorii și să o remediați.

Index

A

Ac	19, 20
Ac cu aripă	53
Ac cu vârf bilă	19
Ac dublu	52
Accesorii opționale	8
Accesoriile incluse la livrare	7
Alimentarea cu curent electric	9
Aplicație	45
Asamblarea	46

B

Bandă elastică	49
Bobină	12
Bucățile cilindrice	29
Butonieră	40

C

Capac pentru mosor	12
Capacul plăcii acului	5, 55
Coaserea nasturilor	43
Comutator pentru poziționarea ghearei de înaintare	5, 48
Conducător de fir pentru înfilarea bobinei	12
Controlerul pentru viteza de cusut	6
Crețul (smocking)	50
Curățarea	55
Cusătura de festonare	50
Cusătură de inversare	25, 33
Cusătură de întărire	25, 33
Cusătură dreaptă	29, 33, 46
Cusătură în zigzag	27
Cusătură oarbă tiv	39
Cusătură picot	51
Cusătură tip serie concentrată de puncte	49
Cusături de legătură	51
Cusături de surfilare	38
Cusături speciale (heirloom)	53
Cusăturile de ajurare („fagoting”)	50

D

Denim	19, 30
Depanarea	57
Dispozitivul de înfilare a acului	17
Distanță egală față de marginea materialului	29

F

Fermoar	44
Fir	19
Fir metalic	12, 17
Fir pentru bobină	12
Fir superior	15, 19
Fir transparent din nailon	12, 13, 17, 19, 34

G

Gheare de înaintare	5
Ghidaj pentru matlasat	47

I

Instalarea bobinei	14
--------------------------	----

Î

Înfilarea firului pe bobină	12
Întreținere	55

L

Lățime cusătură	27
LCD	6, 10
Lungime cusătură	27

M

Material textil	19, 30
Materiale elastice	31
Materiale groase	30
Materiale subțiri	30
Matlasarea	47
Matlasarea cu mișcare liberă	48
Mesajele de eroare	65

P

Patchwork	
cusături de îmbinare	46
Pedală de control	24
Picioaruș de deplasare	47
Picioaruș presor	10, 21, 24, 33
Piele	31
Placă ac	5, 59
Plasă de protecție mosor	12
Poziție ac	10, 11, 29
Prioritate întărire	27

S

Semnal sonor de funcționare	11, 65
Suport picioaruș presor	5
Suport suveică	56
Suveică	56

T

Tensiune fir	27, 58
Tragerea în sus a firului bobinei	18

V

Vinil	31
Viteză	13, 24





Vă rugăm să ne vizitați la <http://s.brother/cpjah/> unde puteți primi informații de asistență (instrucțiuni video, răspunsuri la întrebările frecvente, etc.) pentru aparatul dumneavoastră Brother.



Pentru informații despre bobinarea/instalarea bobinei, vă rugăm să vizitați <http://s.brother/cvjac/>.



Pentru informații despre înfilarea firului superior, vă rugăm să vizitați <http://s.brother/cvjad/>.



Pentru informații despre depanare, vă rugăm să vizitați <http://s.brother/cfjah/>.



Brother SupportCenter este o aplicație mobilă care oferă informații de asistență (instrucțiuni video, răspunsuri la întrebările frecvente, etc.) pentru aparatul dumneavoastră Brother.
Vizitați App Store sau Google Play™ pentru a o descărca.



Romanian
888-M50/M60/M62



XH1943-001