

Manual de utilizare

Mașină de cusut

Product Code (Cod produs): 885-X01/X11/X21

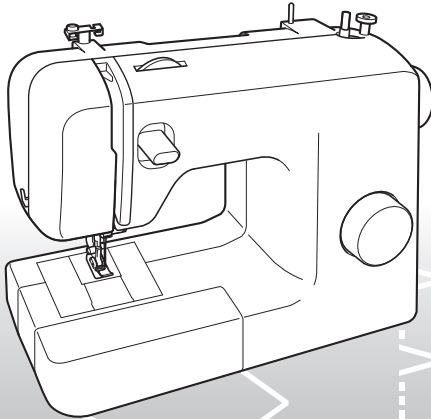

Vă rugăm să ne vizitați la <http://solutions.brother.com> unde puteți primi asistență pentru utilizarea produsului și răspunsuri la întrebările frecvente puse de utilizatori (FAQ).

INSTRUCȚIUNI IMPORTANTE DE SIGURANȚĂ

Înainte de a încerca să utilizați mașina, vă rugăm să citiți cu atenție aceste instrucțiuni de siguranță.

PERICOL - Pentru a reduce riscul de electrocutare:

1 Deconectați **întotdeauna** de la priză cablul de alimentare al mașinii imediat după utilizare, când curățați mașina, când realizați orice reglaje în cadrul operațiunilor de întreținere efectuate de utilizator menționate în acest manual sau când lăsați mașina nesupravegheată.

AVERTISMENT

Pentru a reduce riscul de arsuri, incendiu, electrocutare sau vătămare corporală.

2 Deconectați **întotdeauna** mașina de la priză când se realizează orice reglaje menționate în manualul de instrucțiuni:

- Pentru a scoate mașina din priză, comutați întrerupătorul mașinii la poziția cu simbolul „O” pentru a opri mașina, apoi țineți de ștecher și trageți-l afară din priză. **Nu** trageți de cablu.
- Conectați mașina direct la priză. Nu utilizați un cablu prelungitor.
- **Întotdeauna** scoateți din priză cablul de alimentare al mașinii atunci când se întrerupe alimentarea cu energie electrică.

3 Nu utilizați **niciodată** mașina în cazul în care aceasta are cablul sau ștecherul deteriorat, nu funcționează corespunzător, a fost supusă unui șoc mecanic, este deteriorată sau dacă pe unitate s-a vărsat apă. Duceți mașina la cel mai apropiat dealer sau centru de service autorizat pentru examinare, reparare și reglare electrică sau mecanică.

- Dacă observați fenomene neobișnuite cât timp mașina este depozitată sau utilizată, cum ar fi un miros, emanări de căldură, semne de decolorare sau deformare, întrerupeți

utilizarea mașinii și deconectați imediat cablul de alimentare.

- Când transportați mașina, asigurați-vă că o țineți de mâner. Dacă ridicați mașina ținând-o de orice altă componentă, mașina se poate deteriora sau poate cădea, ceea ce ar putea provoca vătămări corporale.
- Când ridicați mașina, aveți grijă să nu faceți mișcări bruște sau neatențe; în caz contrar, vă puteți vătăma spatele sau genunchii.

4 **Întotdeauna** păstrați zona de lucru curată:

- Nu utilizați mașina dacă fantele de aerisire sunt obturate. Aveți grijă ca în fantele de aerisire ale mașinii și ale pedalei de control să nu se acumuleze depuneri de scame, praf și material destrămat.
- **Nu** depozitați obiecte pe pedala de control.
- **Nu** utilizați cabluri prelungitoare. Conectați mașina direct la priză.
- Nu lăsați **niciodată** să cadă și nu introduceți **niciun** obiect în **niciun** orificiu al mașinii.
- **Nu** folosiți mașina în locuri unde se utilizează produse pe bază de aerosoli (spray) sau unde se administrează oxigen.
- **Nu** utilizați mașina în apropierea unei surse de căldură, cum ar fi o plită sau un fier de călcat; în caz contrar, cablul de alimentare sau obiectul de îmbrăcăminte cusut se poate aprinde, având drept urmare incendiu sau electrocutarea.
- **Nu** așezați această mașină pe o suprafață instabilă, cum ar fi o masă instabilă sau înclinată; în caz contrar, mașina poate cădea, cauzând vătămări corporale.

5 Este necesar să se acorde o atenție specială la coasere:

- **Întotdeauna** accordați o mare atenție acului. Nu utilizați ace îndoite sau deteriorate.
- Nu vă apropiați degetele de **nicio** piesă în mișcare. Accordați atenție specială zonei din jurul acului mașinii.
- Dacă efectuați orice reglaje în zona acului, comutați întrerupătorul mașinii în poziția „O” pentru a opri mașina.

- **Nu** utilizați o placă de ac deteriorată sau necorespunzătoare, deoarece aceasta ar putea provoca ruperea acului.
- **Nu** împingeți și nu trageți materialul textil când coaseți, și urmați cu atenție instrucțiunile la coaserea cu mâna liberă, astfel încât să nu deviați acul, provocând ruperea acestuia.

6 Această mașină **nu** este o jucărie:

- Este necesar să fiți foarte atent când mașina este utilizată de copii sau în apropierea acestora.
- Punga de plastic în care a fost livrată această mașină nu trebuie lăsată la îndemâna copiilor sau aruncată. Nu lăsați niciodată copiii să se joace cu punga; există riscul de sufocare.
- **Nu** utilizați mașina în aer liber.

7 Pentru o durată de viață mai lungă:

- Nu depozitați mașina în locații cu umiditate ridicată sau expuse la radiații solare directe. Nu utilizați și nu depozitați mașina în apropierea unui radiator, a unui fier de călcat, a unei lămpi cu halogen sau a altor obiecte fierbinți.
- Pentru a curăța carcasa mașinii, utilizați numai săpunuri neutre sau detergenți neutri. Nu utilizați niciodată benzen, diluant sau prafuri de curățat deoarece aceste produse pot deteriora carcasa și mașina.
- Când înlocuiți sau instalați orice ansambluri de piese, piciorușul presor, acul sau orice altă componentă, consultați manualul de utilizare pentru a asigura instalarea corectă.

8 Pentru reparare sau reglare:

- În cazul în care se defectează lampa de iluminat (dioda electroluminescentă), aceasta trebuie înlocuită de un dealer autorizat.
- În cazul producerii unei defecțiuni sau dacă este necesar un reglaj, mai întâi consultați tabelul referitor la localizarea și remedierea problemelor prezentat în ultima parte a manualului de utilizare, pentru a verifica și a regla dumneavoastră înșivă mașina. Dacă

problema persistă, vă rugăm să consultați dealerul local autorizat Brother.

Utilizați mașina numai în scopul pentru care a fost concepută, conform prezentării oferite în cadrul acestui manual.

Utilizați accesoriile recomandate de producător, conform specificațiilor din acest manual.

Cuprinsul prezentului manual precum și specificațiile acestui produs pot fi modificate fără notificare prealabilă.

Pentru informații suplimentare despre produs, vizitați site-ul nostru web la adresa www.brother.com

PĂSTRAȚI ACESTE INSTRUCȚIUNI

Această mașină este destinată uzului casnic.

Această mașină nu este concepută pentru a fi utilizată de persoane (inclusiv copii) cu capacități fizice, senzoriale sau mentale reduse sau care nu dispun de experiența și cunoștințele necesare, cu excepția cazurilor în care aceste persoane beneficiază de supraveghere sau instrucțiuni referitoare la utilizarea mașinii din partea unei persoane care poartă responsabilitatea pentru siguranța lor. Copiii trebuie supravegheați pentru a vă asigura că nu se joacă cu mașina.

NUMAI PENTRU UTILIZATORII DIN MAREA BRITANIE, IRLANDA, MALTA ȘI CIPRU IMPORTANT

- În cazul în care înlocuiți siguranța ștecherului, utilizați o siguranță aprobată de ASTA și compatibilă cu standardul BS 1362, care poartă marcajul  și care are valorile nominale marcate pe ștecher.
- Nu uitați să instalați capacul siguranței. Nu utilizați niciodată ștechere de la care lipsește capacul siguranței.
- În cazul în care priza disponibilă nu este una adecvată pentru ștecherul livrat împreună cu acest echipament, trebuie să contactați un distribuitor autorizat pentru a obține un cablu corespunzător.

CUPRINS

INSTRUCȚIUNI IMPORTANTE DE SIGURANȚĂ	1
--	---

1. CUNOAȘTEREA MAȘINII DUMNEAVOASTRĂ DE CUSUT

4

ACCESORII

4

Accesorii opționale

COMPONENTE PRINCIPALE

5

Extensia mesei de lucru

UTILIZAREA MAȘINII DUMNEAVOASTRĂ DE CUSUT

6

Conectarea ștecherelor

Înterupătorul principal / al lămpii de coasere

Pedala de control

Verificarea acului

Înlocuirea acului

Înlocuirea piciorușului presor

COMENZILE

9

Butonul de selectare a modelului

Nume de modele și cusături

Pârghia pentru coasere inversă

ÎNFLILAREA MAȘINII

11

Bobinarea

Înfilarea firului inferior

Înfilarea firului inferior (pentru modelele echipate cu bobină cu instalare rapidă)

Înfilarea firului superior

Utilizarea dispozitivului de înfilare a acului (pentru modelele echipate cu dispozitiv de înfilare a acului)

Ridicarea firului inferior

COMBINAȚII ÎNTRE MATERIAL, FIR ȘI AC

20

2. ETAPE DE BAZĂ ALE COASERII

21

Vă rugăm să citiți înainte de a începe să

coaseți

Începerea coaserii

Coaserea de probă

Schimbarea direcției de coasere

Coaserea materialelor groase

Coaserea materialelor subțiri

Coaserea materialelor elastice

Coaserea bucăților cilindrice

Coaserea cu ac dublu (opțional)

Tensiunea firului

3. CUSĂTURI INCLUSE

26

Cusătura dreaptă

Cusătura în zig-zag

Cusătura de tiv invizibilă

Cusătura de tiv scoică

Cusătura elastică

Cusătura cu acțiune dublă

Cusătura decorativă

4. CREAREA BUTONIERELOR ȘI COASEREA NASTURILOR ...

30

Coaserea unei butoniere

Ajustarea butonierelor

Coaserea nasturilor

5. UTILIZAREA ATAȘAMENTELOR ȘI APLICAȚIILOR

33

Insertia fermoarului

Încrețirea

Stoparea

Aplice

ACCESORII OPȚIONALE

36

Utilizarea piciorușului pentru cusătura

invizibilă

6. ANEXĂ

37

ÎNȚREȚINEREA

37

Restricții privind lubrifierea

Măsuri de precauție cu privire la depozitarea

mașinii

Curățarea

DEPANAREA

39

INDEX

42

CUNOAȘTEREA MAȘINII DUMNEAVOASTRĂ DE CUSUT

ACCESORII

Am conceput aceste accesorii pentru a vă facilita majoritatea sarcinilor de coasere.

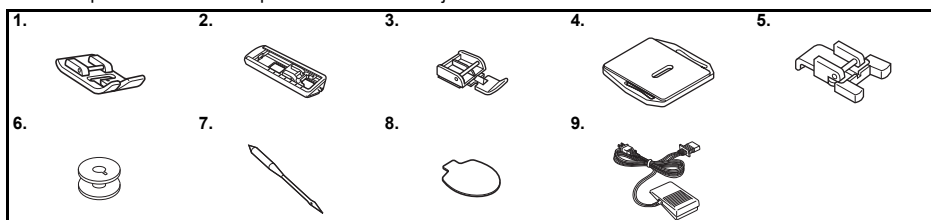

Nr. crt.	Denumire piesă	Cod piesă	
		America	Altele
1	Picioruș zigzag „J” (pe mașină)	XC4901-021	
2	Picioruș pentru butonieră „A”	X59369-321	
3	Picioruș pentru fermoar „I”	XE9369-001	
4	Placă de stopat	XC6063-021	
5	Picioruș pentru coaserea nasturilor „M”	XE2137-001	

Nr. crt.	Denumire piesă	Cod piesă	
		America	Altele
6	Bobină (Una este montată pe mașină)	SA156	SFB: XA5539-151
7	Set de ace (ac 90/14)	Set de 3 bucăți: XE5328-001 Set de 2 bucăți: XE7064-001	
8	Șurubelniță ovală	XE5241-001	
9	Pedala de control	Consultați pagina 5	



Notă

- Accesoriile incluse variază în funcție de modelul mașinii.

Accesorii opționale

Următoarele accesorii sunt disponibile ca accesorii opționale care pot fi achiziționate separat. Următoarele accesorii pot fi incluse împreună cu mașina dumneavoastră, în funcție de modelul pe care l-ați achiziționat.

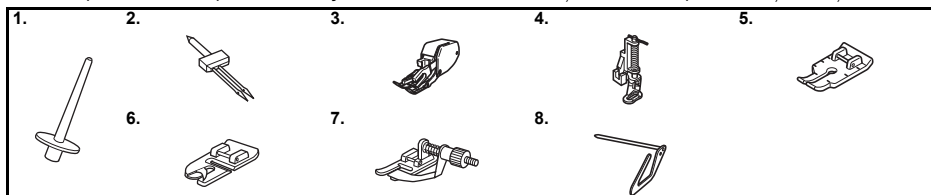

Nr. crt.	Denumire piesă	Cod piesă	
		America	Altele
1	Ax de mosor suplimentar	XE2241-001	
2	Ac dublu (ac 2,0/75)	X57521-021	
3	Picioruș de deplasare	SA107	F034N: XC2165-002
4	Picioruș pentru matlasat	SA129	F005N: XC1948-002

Nr. crt.	Denumire piesă	Cod piesă	
		America	Altele
5	Picioruș pentru matlasat 1/4 inci	SA125	F001N: XC1944-052
6	Picioruș pentru tiv îngust	SA127	F003N: XC1945-002
7	Picioruș pentru cusătură invizibilă	SA134	F018N: XC1976-052
8	Ghidaj pentru matlasat	SA132	F016N: XC2215-002

COMPONENTE PRINCIPALE

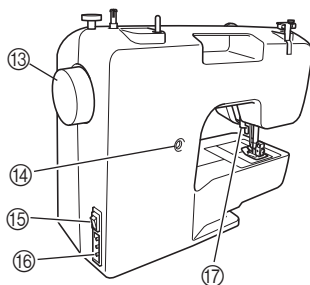
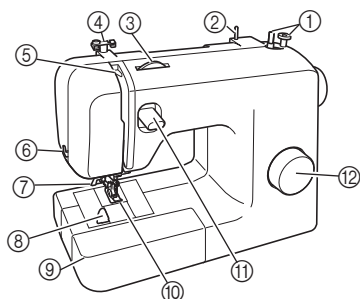

- ① **Bobinator (Pagina 11)**
Acesta înfășoară firul pe bobină, fir care este folosit în calitate de fir inferior.
- ② **Ax mosor (Pagina 11, 15)**
Acesta susține mosorul de fir.
- ③ **Butonul de reglare a tensiunii în firul superior (Pagina 25)**
Acesta controlează tensiunea în firul superior.
- ④ **Conducător de fir (Pagina 11, 15)**
Acesta este folosit la înfășurarea firului pe bobină și apoi la înfilarea mașinii.
- ⑤ **Pârghia de ridicare a firului (Pagina 16)**
- ⑥ **Tăietor de fir (Pagina 22)**
Pentru a tăia firele, treceți-le prin tăietorul de fir.
- ⑦ **Dispozitivul de înfilare a acului (Pagina 17)**
(Acesta este disponibil numai pentru anumite modele.)
- ⑧ **Bobină cu instalare rapidă (Pagina 14, 19)**
(Acesta este disponibil numai pentru anumite modele.)
- ⑨ **Extensia mesei de lucru cu compartiment pentru accesorii (Pagina 5)**
- ⑩ **Picioruș presor (Pagina 8)**
- ⑪ **Pârghia pentru coasere inversă (Pagina 10)**
Apăsăți această pârghie pentru a coase în direcție inversă.
- ⑫ **Butonul de selectare a modelului (Pagina 9)**
Rotiți butonul în orice direcție pentru a alege cusătura dorită.
- ⑬ **Volant**
Folosit pentru ridicarea și coborârea manuală a acului.
- ⑭ **Șurub de reglare fină a butonierei (Pagina 31)**
- ⑮ **Înterupătorul principal / al lămpii de coasere (Pagina 7)**
Puteți comuta înterupătorul principal / al lămpii de coasere pentru a aprinde și stinge lumina.
- ⑯ **Conectorul / priza pedalei de control (Pagina 6)**
Conectați ștecherul pedalei de control și conectați mașina la sursa de alimentare cu energie.
- ⑰ **Pârghia piciorușului presor (Pagina 15)**
Folosită pentru ridicarea și coborârea piciorușului presor.
- ⑱ **Pedală de control (Pagina 7)**
Puteți să o folosiți pentru a controla viteza de coasere și pentru a porni și a opri coaserea.
Pedală de control: Modelul KD-1902 pentru zona 110/120 V
Modelul KD-2902 pentru zona 220/240 V
Codul componentei pedale de control diferă în funcție de țară sau regiune. Contactați dealerul de la care ați achiziționat mașina sau cel mai apropiat centru de service autorizat.

Extensia mesei de lucru

Accesoriile pot fi depozitate într-un compartiment din interiorul extensiei mesei de lucru.

- 1 **Glisați extensia mesei de lucru spre stânga pentru a deschide compartimentul.**

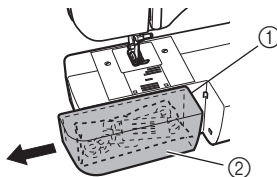

- ① Extensia mesei de lucru
- ② Compartiment de depozitare

UTILIZAREA MAȘINII DUMNEAVOASTRĂ DE CUSUT

1

! AVERTISMENT

- Utilizați numai surse de alimentare pentru aparate de uz casnic. Utilizarea altor surse de alimentare poate provoca incendii, șocuri electrice sau deteriorarea mașinii.
- Asigurați-vă că fișele cablului de alimentare sunt introduse corect în priză și în conectorul de alimentare cu energie a mașinii.
- Nu introduceți fișa cablului de alimentare într-o priză electrică necorespunzătoare.
- Oprțiți alimentarea cu energie electrică utilizând întrerupătorul principal și scoateți ștecherul din priză în următoarele situații:
 - Dacă nu vă aflați în apropierea mașinii
 - După utilizarea mașinii
 - Dacă alimentarea cu energie se întrerupe în timpul utilizării mașinii
 - Dacă mașina nu funcționează corect din cauza unei conexiuni greșite sau a unei deconectări
 - În timpul furtunilor cu descărcări electrice

! ATENȚIE

- Folosiți numai cablul de alimentare livrat împreună cu această mașină.
- Nu utilizați prelungitoare sau adaptoare cu mai multe prize la care sunt conectate multe alte aparate. În caz contrar, există riscul de incendiu sau de electrocutare.
- Nu atingeți ștecherul cu mâinile ude. Există riscul de electrocutare.
- Dacă scoateți din priză cablul de alimentare, oprțiți mai întâi alimentarea mașinii de la întrerupătorul principal. Trageți întotdeauna de ștecher atunci când scoateți din priză cablul de alimentare. Nu trageți de cablu; în caz contrar, acesta se poate deteriora, provocând un incendiu sau un șoc electric.
- Nu permiteți tăierea, deteriorarea, modificarea, îndoirea forțată, tragerea, răsucirea sau înfășurarea cablului de alimentare. Nu așezați obiecte grele pe cablu. Nu expuneți cablul la temperaturi ridicate. Nerespectarea acestor indicații poate duce la deteriorarea cablului și la producerea de incendii sau șocuri electrice. În cazul deteriorării cablului sau a ștecherului, duceți mașina la reparat la un distribuitor autorizat înainte de a continua utilizarea.
- Dacă mașina nu va fi utilizată o perioadă lungă de timp, scoateți din priză cablul de alimentare. În caz contrar, există riscul de incendiu.

Conectarea ștecherelor

- 1 Conectați ștecherul pedalei de control la mașină.
- 2 Conectați ștecherul de alimentare cu energie la o priză de perete.

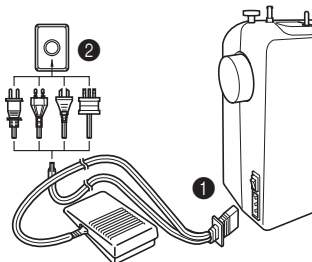

☀ Notă

- Dacă o pană de curent are loc în timpul utilizării mașinii de cusut, întrerupeți alimentarea cu energie și deconectați cablul de alimentare de la priză. La repomirea mașinii de cusut, urmați procedura necesară pentru operarea corectă a mașinii.

Înterupătorul principal / al lămpii de coasere

Acest înterupător pornește alimentarea cu energie și aprinde și stinge lampa de coasere.

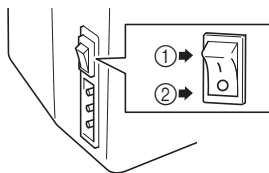

- ① Pornire (spre marcajul „I”)
- ② Oprire (spre marcajul „O”)

Pedala de control

Când apăsați încet pedala de control, mașina va funcționa la viteză mică. Dacă o apăsați mai tare, viteza mașinii va crește. Când ridicați piciorul de pe pedala de control, mașina se va opri.

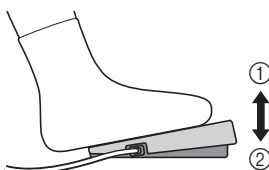

- ① Mai încet
- ② Mai repede

Trebuie să vă asigurați că nu este nimic așezat pe pedala de control când mașina nu este folosită.

⚠ ATENȚIE

- Nu permiteți acumularea bucăților de material și a prafului pe pedala de control. În caz contrar, există riscul de incendiu sau electrocutare.

Verificarea acului

Acul pentru cusut trebuie să fie întotdeauna drept și ascuțit pentru o coasere lină.



■ Verificarea corectă a acului

Așezați partea plată a acului pe o suprafață plană. Verificați vârful și părțile laterale ale acului. Eliminați în siguranță acele îndoit.

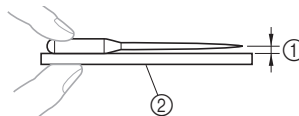

- ① Spațiu paralel
- ② Suprafață orizontală (capacul bobinei, sticlă, etc.)

Înlocuirea acului

⚠ ATENȚIE

- Opriiți întotdeauna mașina înainte de a înlocui acul. În caz contrar, se pot produce vătămări corporale dacă pedala de control este apăsată accidental și mașina începe să coasă.
- Folosiți numai ace pentru mașini de cusut de uz casnic. Alte ace se pot îndoi sau rupe și pot provoca vătămări corporale.
- Nu coaseți niciodată cu un ac îndoit. Un ac îndoit se va rupe cu ușurință și va provoca vătămări corporale.

- 1 Opriiți mașina.
- 2 Ridicați acul rotind volantul spre dumneavoastră (în sens invers acelor de ceasornic) astfel încât marcajul de pe volant să fie orientat în sus.
- 3 Coborâți pârghia piciorușului presor.

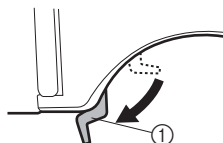

- ① Pârghia piciorușului presor

ATENȚIE

- Înainte de a înlocui acul, așezați material textil sau hârtie sub piciorușul presor pentru a preveni căderea acului în orificiul din placa acului.

- 4** Țineți acul cu mâna stângă și utilizați o șurubelniță ovală pentru a roti șurubul de fixare a acului în sens invers acelor de ceasornic în vederea scoaterii acului.

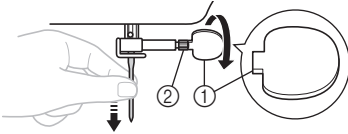

- 1 Folosiți o șurubelniță ovală
- 2 Șurub de fixare ac

- Nu exercitați o forță prea mare la slăbirea sau la strângerea șurubului de fixare a acului; în caz contrar, anumite componente ale mașinii de cusut ar putea fi deteriorate.

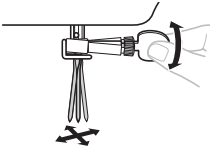

- 5** Cu partea plată a acului orientată spre partea din spate a mașinii, introduceți acul până când acesta atinge opritorul. Apoi strângeți șurubul de fixare a acului folosind o șurubelniță ovală.

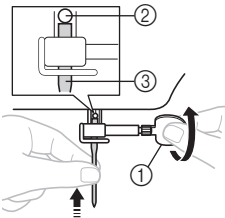

- 1 Folosiți o șurubelniță ovală
- 2 Opritor ac
- 3 Ac

Instalați acul dublu în același mod.

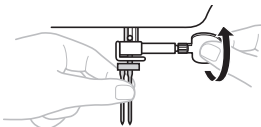

ATENȚIE

- Asigurați-vă că acul a fost introdus până la opritor și, cu ajutorul unei șurubelnițe ovale, strângeți bine șurubul de fixare a acului; în caz contrar, acul se poate rupe sau pot apărea alte defecțiuni ale mașinii.

Înlocuirea piciorușului presor

ATENȚIE

- Opriti întotdeauna mașina înainte de a înlocui piciorușul presor. Dacă o lăsați pornită și apăsați pedala de control, mașina va porni și puteți suferi vătămări corporale.
- Folosiți întotdeauna piciorușul presor corect pentru modelul cusăturii alese. Dacă folosiți un picioruș presor necorespunzător, acul poate lovi piciorușul presor și se poate îndoi sau rupe, cauzând vătămări corporale.
- Folosiți doar piciorușe presoare care au fost concepute pentru a fi utilizate împreună cu această mașină. Folosirea oricărui alt picioruș presor poate cauza accidentări și vătămări corporale.

Trebuie să schimbați piciorușul presor în funcție de ceea ce veți coase și de felul în care o veți face.

- 1** Opriti mașina. Ridicați pârghia piciorușului presor.
- 2** Ridicați acul rotind volantul spre dumneavoastră (în sens invers acelor de ceasornic) astfel încât marcajul de pe volant să fie orientat în sus.
- 3** Apăsați butonul negru din spatele suportului piciorușului presor pentru a elibera piciorușul presor.

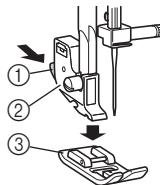

- 1 Buton negru
- 2 Suportul piciorușului presor
- 3 Picioruș presor

- 4 Așezați un picioruș presor diferit pe placa acului astfel încât tija de pe piciorușul presor să fie aliniată cu fanta dispozitivului de prindere.
- 5 Coborâți pârghia piciorușului presor și fixați piciorușul presor pe dispozitivului de prindere. Dacă piciorușul presor este poziționat corect, tija trebuie să se înclicheteze.

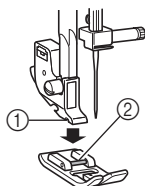

- 1 Dispozitiv de prindere
- 2 Tija

■ Orientarea piciorușului presor la instalare

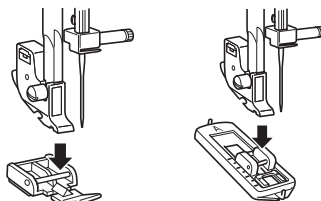

! ATENȚIE

- Dacă piciorușul presor nu este instalat cu orientarea corectă, acul poate lovi piciorușul presor, care poate îndoi sau rupe acul și poate provoca vătămări corporale.

COMENZILE

Butonul de selectare a modelului

! ATENȚIE

- Când folosiți butonul de selectare a modelului pentru a selecta un model, ridicați acul rotind volantul spre dumneavoastră (în sensul invers acelor de ceasornic) astfel încât marcajul de pe volant să fie orientat în sus. Dacă acul se află în poziția inferioară când rotiți butonul de selectare a modelului, acul, piciorușul presor sau materialul textil se pot deteriora.

Pentru a selecta o cusătură, este suficient să rotiți butonul de selectare a modelului în orice direcție.

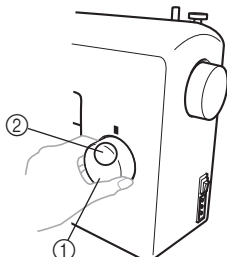







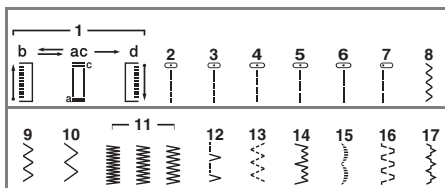

- 1 Butonul de selectare a modelului
- 2 Numărul cusăturii selectate







Nume de modele și cusături

■ 17 de cusături



Model	Lungimea predefinită (mm (inci))	Pagină de referință
Numele cusăturii	Lățimea predefinită (mm (inci))	
	0,5 (1/32)	30
BUTONIERA AUTOMATĂ ÎN 4 PAȘI	5 (3/16)	
	1,6 (1/16)	26, 34
CUSĂTURĂ DREAPTĂ (poziția acului: în centru)	—	

Model	Lungimea predefinită (mm (inci))	Pagină de referință
Numele cusăturii	Lățimea predefinită (mm (inci))	
 CUSĂTURĂ DREAPTĂ (Poziția acului: în centru)	1,8 (1/16) —	26,34
 CUSĂTURĂ DREAPTĂ (poziția acului: în centru)	2 (1/16) —	26, 34
 CUSĂTURĂ DREAPTĂ (poziția acului: în centru)	2,5 (3/32) —	26, 33, 34, 36
 CUSĂTURĂ DREAPTĂ (poziția acului: în centru)	4 (3/16) —	26, 34
 CUSĂTURĂ DREAPTĂ (poziția acului: la stânga)	2,5 (3/32) —	26, 34
 CUSĂTURĂ ÎN ZIG-ZAG	0,7 (1/32) 1,5 (1/16)	26, 32, 35, 36
 CUSĂTURĂ ÎN ZIG-ZAG	1,5 (1/16) 3 (1/8)	26, 32, 35, 36
 CUSĂTURĂ ÎN ZIG-ZAG	2 (1/16) 5 (3/16)	26, 32, 35, 36
 CUSĂTURĂ ÎN ZIGZAG (SATIN)	0,5 (1/32) 5 (3/16)	26, 35

Model	Lungimea predefinită (mm (inci))	Pagină de referință
Numele cusăturii	Lățimea predefinită (mm (inci))	
 CUSĂTURĂ DE TIV SCOICĂ	2 (1/16) 5 (3/16)	28
 CUSĂTURĂ ELASTICĂ	1 (1/16) 5 (3/16)	28
 CUSĂTURĂ DE TIV ELASTICĂ INVIZIBILĂ	1 (1/16) 5 (3/16)	27, 36
 CUSĂTURĂ ESCALOP	0,5 (1/32) 5 (3/16)	29
 CUSĂTURĂ CU ACȚIUNE DUBLĂ	1,2 (1/16) 5 (3/16)	29
 CUSĂTURĂ DE LEGĂTURĂ	1,2 (1/16) 5 (3/16)	29

Pârghia pentru coasere inversă

Puteți folosi coaserea inversă pentru cheiță și cusături de întărire.

Pentru a coase invers, împingeți pârghia pentru coasere inversă cât mai mult posibil și mențineți-o în poziția respectivă în timp ce apăsați încet pedala de control. Pentru a coase înainte, eliberați pârghia pentru coasere inversă. Mașina va continua apoi să coasă înainte. Lungimea cusăturii înapoi este fixată la 2 mm (1/16 inci).

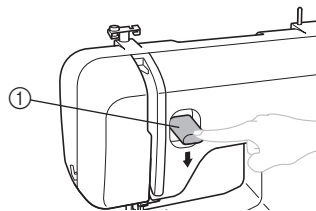

① Pârghia pentru coasere inversă

ÎNFILAREA MAȘINII

Bobinarea

! ATENȚIE

- Bobina livrată împreună cu această mașină a fost creată special pentru această mașină. Folosirea altor modele de bobină poate cauza funcționarea necorespunzătoare a acestei mașini. Folosiți doar bobina care a fost livrată cu această mașină sau bobine de același tip (cod componentă: SA156, SFB: XA5539-151). Folosirea altor bobine poate cauza deteriorarea mașinii.

Mărime reală

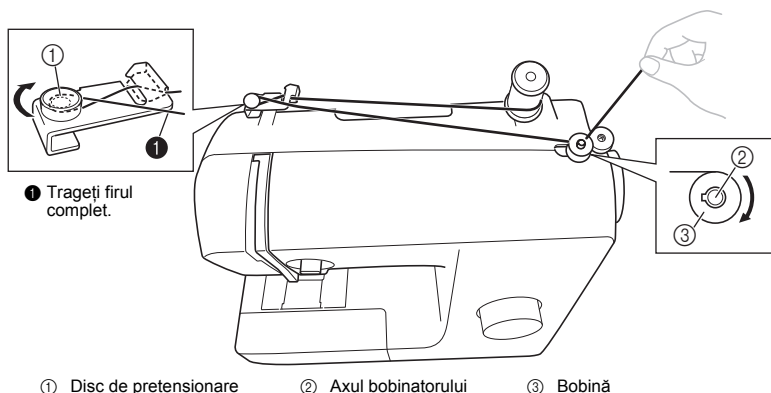
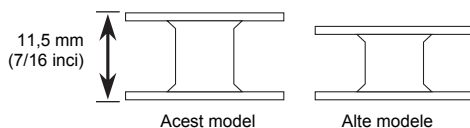

- 1 Trageți axul mosorului și așezați un mosor pe acest ax.

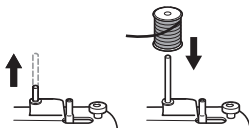

- 2 Ținând firul mosorului cu mâna dreaptă, treceți firul prin canalul conducătorului de fir, spre dumneavoastră. Apoi treceți firul în jurul discului de pretensionare și introduceți firul complet.

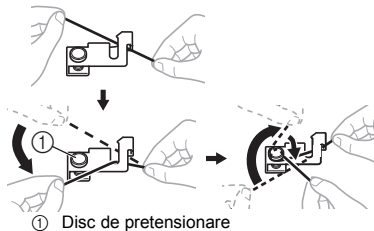

! ATENȚIE

- Dacă mosorul nu este poziționat corect sau este fixat necorespunzător, firul se poate încurca pe axul mosorului.

- 3** Treceți capătul firului prin orificiul bobinei începând din interiorul bobinei.

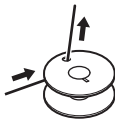

- 4** Așezați bobina pe axul bobinatorului și glisați axul bobinatorului spre dreapta. Rotiți manual bobina în sensul acelor de ceasornic până când arcul de pe ax intră în fanta bobinei.

- Trageți prin orificiul bobinei 7 până la 10 cm (3-4 inci) de fir.

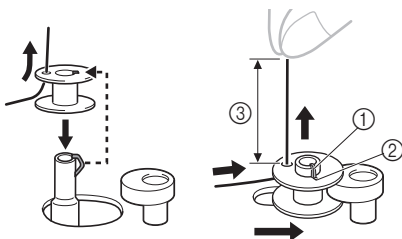

- ① Arcul de pe ax
- ② Fanta
- ③ 7-10 cm (3 - 4 inci)

! ATENȚIE

- Trageți firul întins și țineți capătul firului drept în sus. Dacă firul este prea scurt, nu este întins sau ținut într-un unghi, se pot produce vătămări corporale în timpul înfășurării firului pe bobină.

- 5** Porniți mașina.

- 6** În timp ce țineți capătul firului, apăsați ușor pedala de control pentru a înfășura firul în jurul bobinei de câteva ori. Apoi opriți mașina.

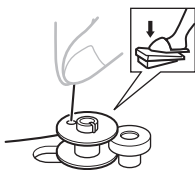

- 7** Tăiați excesul de fir de deasupra bobinei.

- Lăsați 1 cm (1/2 inci) de fir deasupra orificiului bobinei.

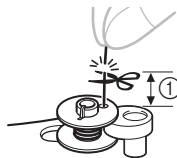

- ① 1 cm (1/2 inci)

! ATENȚIE

- Urmați cu atenție instrucțiunile. Dacă nu tăiați complet excesul de fir înainte de a înfășura bobina, atunci când firul se termină acesta se poate încurca în jurul bobinei și poate cauza ruperea acului.

- 8** Apăsați pedala de control pentru a porni mașina.

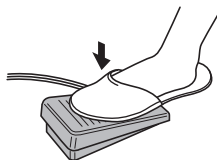

- 9** Când bobina este înfășurată complet și începe să se invărtă încet, ridicați piciorul de pe pedala de control.

- 10** Tăiați firul, glisați axul bobinatorului spre stânga și scoateți bobina.

☀ Notă

- Dacă mașina de cusut este pornită sau volantul este rotit după înfășurarea firului pe bobină, mașina va emite un clic; acest lucru nu indică o defecțiune.
- Tija de fixare a acului nu se mișcă atunci când glisați axul bobinatorului spre dreapta.

ATENȚIE

- Înfășurarea necorespunzătoare a bobinei poate cauza slăbirea tensiunii firului și poate provoca ruperea acului.



- ① Înfășurare uniformă
② Înfășurare necorespunzătoare

Înfilarea firului inferior

Instalarea bobinei pe care a fost înfășurat firul.

- Pentru mai multe detalii despre folosirea bobinei cu instalare rapidă, consultați pagina 14.

ATENȚIE

- Asigurați-vă că opriți mașina în timpul înfilării. Dacă apăsați din greșeală pedala de control și mașina începe să coasă, există riscul de vătămare corporală.

1 Pregătiți bobina în mod corespunzător înainte de a înfila firul inferior.

- Consultați pagina 11 pentru detalii despre înfășurarea bobinei.

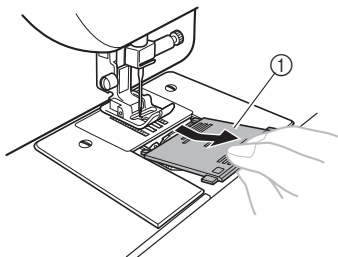
2 Ridicați acul rotind volantul spre dumneavoastră (în sens invers acelor de ceasornic) și ridicați pârghia piciorușului presor.**3** Scoateți capacul bobinei glisându-l și ridicați-l spre dumneavoastră.

① Capac bobină

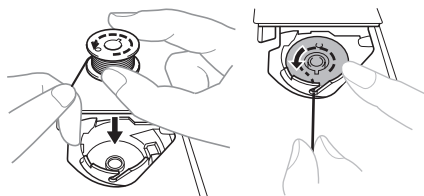
4 Introduceți bobina astfel încât firul să iasă în direcția indicată de săgeată.**ATENȚIE**

- Asigurați-vă că instalați bobina astfel încât firul să se desfășoare în direcția corectă. Dacă firul se desfășoară în direcția greșită, aceasta poate provoca o tensiune incorectă în fir sau ruperea acului.

5 Țineți capătul firului, apăsați bobina în jos cu degetul și apoi introduceți firul prin fantă, conform ilustrației.

- Dacă firul nu este introdus corect prin arcul de reglare a tensiunii de pe suveică, aceasta poate provoca o tensiune incorectă în fir.

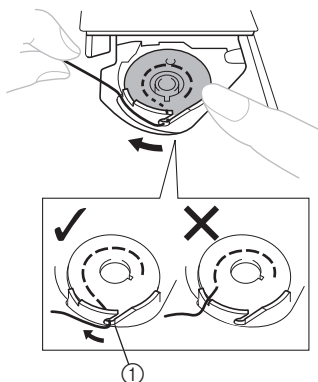

① Arc de reglare a tensiunii

- 6** Așezați la loc capacul bobinei. Așezați protuberanța în canalul de fixare a suportului suveicii și apăsați-o în interior.

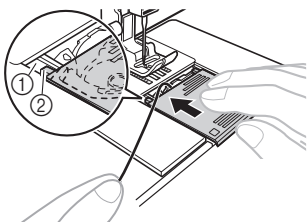

- ① Canal
② Protuberanță

- Asigurați-vă de ieșirea capătului firului prin capac spre partea din spate a mașinii (conform ilustrației).
- Trageți firul inferior înainte de a începe coaserea. Consultați „Ridicarea firului inferior” la pagina 18 după înfilarea firului superior.

Înfilarea firului inferior (pentru modelele echipate cu bobină cu instalare rapidă)

Instalarea bobinei pe care a fost înfășurat firul. Această caracteristică este disponibilă numai pentru anumite modele.

- 1** Urmați pașii ① – ④ de la „Înfilarea firului inferior” la pagina 13.
- 2** Ținând ușor bobina cu mâna dreaptă, conform ilustrației, ghidați firul prin fantă (① și ②). Apoi trageți firul spre dumneavoastră pentru a-l tăia cu tăietorul (③).
- Acum verificați dacă bobina se rotește cu ușurință în sens invers acelor de ceasornic.

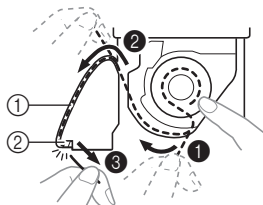

- ① Fantă
② Tăietor (Tăiați firul cu tăietorul.)

Notă

- Dacă firul nu este introdus corect prin arcu de reglare a tensiunii de pe suveică, aceasta poate provoca o tensiune incorectă în fir.

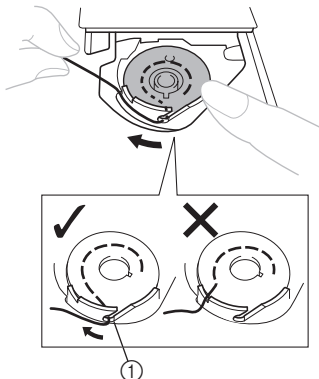

- ① Arc de reglare a tensiunii

- 3** Așezați la loc capacul bobinei. Așezați protuberanța în canalul de fixare a suportului suveicii și apăsați-o în interior.

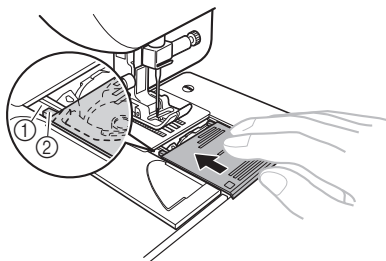

- ① Canal
② Protuberanță

- Începeți coaserea după înfilarea firului inferior și a celui superior. Când coaseți încrețituri sau pliuri, puteți trage firul inferior cu mâna astfel încât să mai rămână o bucată de fir. Consultați pașii de la „Ridicarea firului inferior” (pagina 18).

Înfilarea firului superior

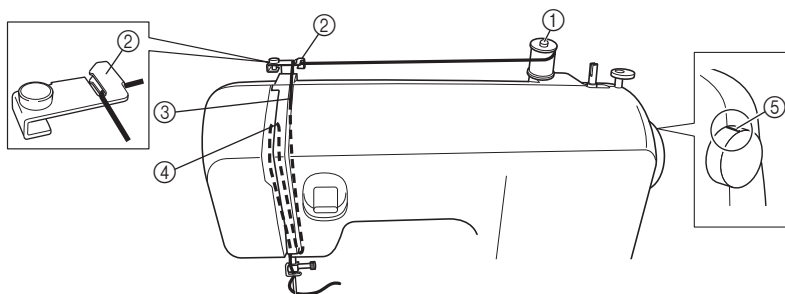

- ① Ax mosor
- ② Conducător de fir (spate)
- ③ Conducător de fir (față)

- ④ Pârghia de ridicare a firului
- ⑤ Marcaj pe volant

⚠ ATENȚIE

- La înfilarea firului superior, urmați cu atenție instrucțiunile. Dacă înfilarea firului superior nu se realizează în mod corect, firul s-ar putea încurca, iar acul s-ar putea îndoi sau rupe.
- Nu folosiți niciodată un fir cu numărul 20 sau mai mic.
- Folosiți combinația corectă de ac și fir. Pentru detalii despre combinația corectă de ac și fire, consultați „COMBINAȚII ÎNTRE MATERIAL, FIR ȘI AC” la pagina 20.

1 Opriți mașina.

2 Ridicați pârghia piciorușului presor.

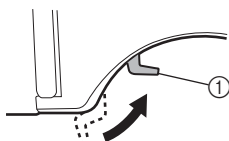

- ① Pârghia piciorușului presor

3 Ridicați acul rotind volantul spre dumneavoastră (în sens invers acelor de ceasornic) astfel încât marcajul de pe volant să fie orientat în sus.

- Dacă acul nu este ridicat corect, mașina de cusut nu poate fi înfilată.

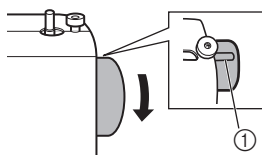

- ① Marcaj pe volant

4 Trageți axul mosorului și așezați un mosor pe acest ax.

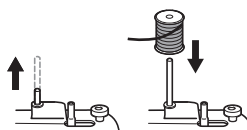

⚠ ATENȚIE

- Dacă mosorul nu este poziționat corect sau este fixat necorespunzător, firul se poate încurca pe axul mosorului și poate provoca ruperea acului.

5 Ținând firul mosorului cu mâna dreaptă, treceți firul prin canalul conducătorului de fir, spre dumneavoastră.

- Asigurați-vă că arcul din canelură a apucat firul.

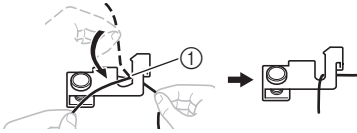

① Arc

6 Introduceți firul superior conform ilustrației de mai jos.

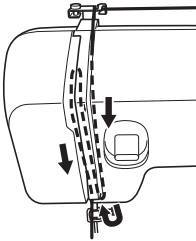

7 Ghidați firul prin pârghia de ridicare a firului de la dreapta la stânga, conform ilustrației de mai jos.

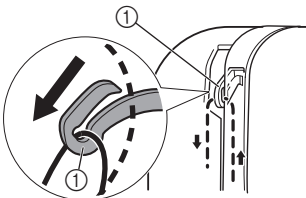

① Pârghia de ridicare a firului



De reținut

- Dacă pârghia de ridicare a firului este coborâtă, firul superior nu poate fi înfășurat în jurul pârgiei de ridicare a firului. Asigurați-vă că ridicați acul rotind volantul spre dumneavoastră (în sens invers acelor de ceasornic) astfel încât marcajul de pe volant să fie orientat în sus.

8 Treceți firul prin spatele conducătorului de fir aflat deasupra acului.

- Firul poate fi trecut cu ușurință prin spatele conducătorului de fir de pe tija de fixare a acului ținând firul cu mâna stângă și apoi introducând firul cu mâna dreaptă.

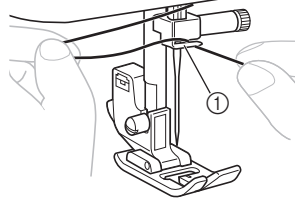

① Conducătorul de fir de pe tija de fixare a acului

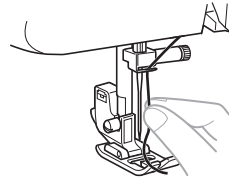

9 Înfilati acul din față în spate și trageți în afară aproximativ 5 cm (2 inci) de fir.

- Dacă mașina de cusut este echipată cu dispozitiv de înfilare a acului, folosiți dispozitivul de înfilare a acului pentru a înfila acul (consultați secțiunea următoare).

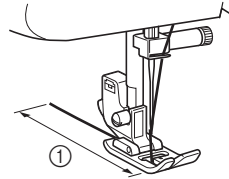

① 5 cm (2 inci)



Notă

- Asigurați-vă că ridicați pârghia piciorușului presor și pârghia de ridicare a firului înainte de a introduce firul superior.
- Dacă introduceți incorect firul puteți cauza probleme la coasere.

Utilizarea dispozitivului de înfilare a acului (pentru modelele echipate cu dispozitiv de înfilare a acului)

Această caracteristică este disponibilă numai pentru anumite modele.

⚠ ATENȚIE

- Dispozitivul de înfilare a acului poate fi utilizat cu ace pentru mașini de cusut de uz casnic de la 75/11 până la 100/16. Totuși, dispozitivul de înfilare a acului nu poate fi utilizat cu ace pentru mașini de cusut de uz casnic 65/9. Când folosiți fire speciale, cum sunt firele de nailon transparent sau firele metalice, dispozitivul de înfilare a acului nu pot fi utilizat.
- Pentru firele cu o grosime de 130/120 sau mai groase dispozitivul de înfilare a acului nu pot fi utilizat.
- Dispozitivul de înfilare a acului nu poate fi utilizat cu acul cu aripă sau acul dublu.
- Dacă dispozitivul de înfilare a acului nu poate fi utilizat, consultați secțiunea „Înfilarea firului superior” la pagina 15.

- 1 Urmați pașii ① – ③ din „Înfilarea firului superior” la pagina 15 înainte de a utiliza dispozitivul de înfilare a acului.
- 2 Coborâți pârghia piciorușului presor.
- 3 Asigurați-vă că marcajul de pe volant este orientat în sus, conform ilustrației de mai jos.

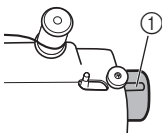

① Marcaj pe volant

- 4 În timp ce coborâți pârghia dispozitivului de înfilare a acului, prindeți firul pe conducătorul de fir.

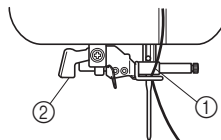

① Suport pentru ac
② Pârghie dispozitiv de înfilare ac

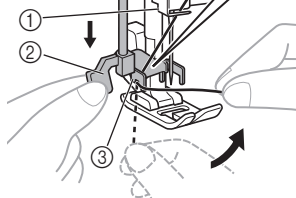
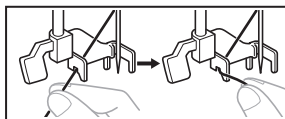

① Suport pentru ac
② Pârghie dispozitiv de înfilare ac
③ Conducător de fir

- 5 Trageți în jos pârghia dispozitivului de înfilare a acului cât mai mult posibil și apoi întoarceți pârghia spre partea din spate a mașinii (departe de dumneavoastră). Asigurați-vă că cârligul trece prin urechea acului și că prinde firul.

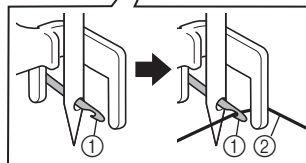
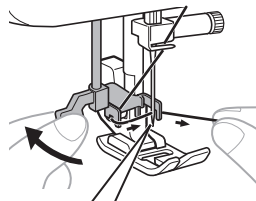

① Cârlig
② Fir

- Țineți firul în fața acului pentru a vă asigura că acesta este agățat de cârlig.

- 6** În timp ce țineți ușor firul, întoarceți pârghia dispozitivului de înfilare a acului spre partea din față a mașinii (spre dumneavoastră). Cârlițul va trage firul prin ac.

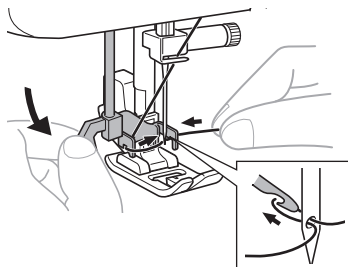

- 7** Ridicați pârghia dispozitivului de înfilare a acului.

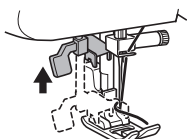

- 8** Trageți bucla de fir trecută prin urechea acului spre partea din spate a mașinii.

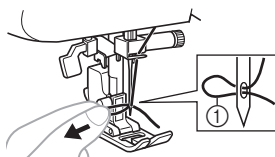

① Buclă de fir

ATENȚIE

- Aveți grijă să nu trageți firul cu putere, în caz contra firul poate îndoi acul.
- Dacă firul nu trece prin urechea acului, reluați procedura, începând cu pasul 6.

- 9** Ridicați pârghia piciorușului presor.

- 10** Treceți capătul firului prin piciorușul presor și apoi scoateți aproximativ 5 cm de fir (2 inci) spre partea din spate a mașinii.

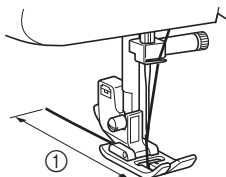

① 5 cm (2 inci)

Notă

- Dacă introduceți incorect firul puteți cauza probleme la coasere.

Ridicarea firului inferior

- 1** În timp ce țineți ușor capătul firului superior, rotiți încet, manual, volantul spre dumneavoastră (în sensul invers acelor de ceasornic) pentru a coborî și a ridica acul.

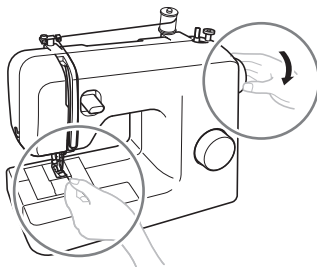

- 2** Trageți firul superior pentru a ridica firul inferior.

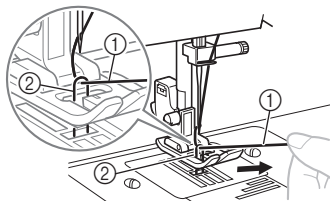

① Fir superior
② Firul inferior

- 3** Trageți aproximativ 10 cm (4 inci) din ambele fire și așezați-le spre partea din spate a mașinii, sub piciorușul presor.

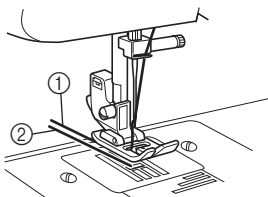

- ① Fir superior
② Firul inferior

■ **Pentru modelele echipate cu bobină cu instalare rapidă**

Puteți începe imediat coaserea, fără a ridica firul bobinei.

Când coaseți încrețituri sau pliuri, puteți trage firul inferior cu mâna astfel încât să mai rămână o bucată de fir. Introduceți bobina la loc înainte de a ridica firul inferior.

- 1** Scoateți capacul bobinei și apoi reinstalați bobina.
- 2** Treceți firul de-a lungul fantei, în direcția săgeții, și lăsați-l acolo fără a-l tăia.

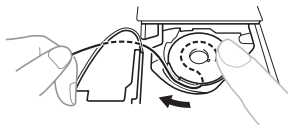

- Totuși, capacul bobinei trebuie scos.

- 3** Ridicați firul inferior conform descrierii din pașii anteriori, de la ① la ②.
- 4** Așezați la loc capacul bobinei.

COMBINAȚII ÎNTRE MATERIAL, FIR ȘI AC

1

Tipul materialului/Aplicație		Fir		Mărimea acului
		Tip	Mărime	
Materiale de grosime medie	Postav	Bumbac	60–90	75/11–90/14
	Tafta	Sintetic mercerizat		
	Flanel, gabardină	Mătase	50	
Materiale subțiri	Batist	Bumbac	60–90	65/9–75/11
	Georgette	Sintetic mercerizat		
	Atlas, satin	Mătase	50	
Materiale groase	Denim	Bumbac	30	100/16
			50	90/14–100/16
	Catifea reiată	Sintetic mercerizat	50–60	
	Stofă de lână	Mătase		
Materiale elastice	Jerseu	Fir pentru tricot	50–60	Ac cu vârf-bilă 75/11–90/14 (colorat în auriu)
	Tricot			
Materiale fragile		Bumbac	50–90	65/9–90/14
		Sintetic mercerizat		
		Mătase	50	
Pentru cusături la vedere		Sintetic mercerizat	30	100/16
		Mătase	50–60	75/11–90/14



Notă

- Nu folosiți niciodată un fir cu numărul 20 sau mai mic. Acest lucru poate provoca funcționarea defectuoasă a mașinii.



De reținut

- Cu cât numărul firului este mai mic, cu atât firul este mai gros; cu cât numărul acului este mai mare, cu atât acul este mai gros.

■ Ac cu vârf-bilă

Folosiți acul cu vârf-bilă atunci când coaseți materiale elastice sau materiale pe care este posibil să săriți cu ușurință cusăturile.

Acul recomandat de fabrică este „HG-4BR” (Organ). Acele Schmetz „JERSEY BALL POINT” (ace cu vârf bilă pentru jerseu) 130/705H SUK 90/14 pot fi folosite ca înlocuitor.

■ Fir de nailon transparent

Folosiți un ac de la 90/14 până la 100/16, indiferent de material sau de fir.



ATENȚIE

- **Asigurați-vă că respectați combinațiile de ace, fire și materiale listate în tabel. Utilizând o combinație greșită, de exemplu un material greu ca denimul cu un ac mic (65/9-75/11), acul se poate îndoi sau se poate rupe. De asemenea, datorită unei combinații greșite cusătura poate fi inegală, materialul se poate încreți sau cusătura va fi sărită.**

2 ETAPE DE BAZĂ ALE COASERII

Vă rugăm să citiți înainte de a începe să coaseți

! ATENȚIE

- Pentru a evita vătămarea corporală, supravegheați acul cu atenție în timp ce utilizați mașina. Țineți mâinile la distanță de piesele în mișcare.
- Nu întindeți și nu trageți materialul în timpul coaserii, altfel acul se poate deteriora și puteți suferi vătămări corporale.
- Nu folosiți ace îndoite sau rupte, altfel puteți suferi vătămări corporale.
- Aveți grijă ca acul să nu lovească bolțurile de prindere sau alte obiecte în timpul coaserii. Acul se poate rupe și puteți suferi vătămări corporale.
- Folosiți întotdeauna un picioruș presor corespunzător. Dacă folosiți un picioruș presor necorespunzător, acul poate lovi piciorușul presor și se poate îndoi sau rupe, cauzând vătămări corporale.
- Când rotiți volantul cu mâna, rotiți-l întotdeauna spre dumneavoastră (în sens invers acelor de ceasornic). Rotirea acestuia în direcția opusă poate cauza încurcarea firului și deteriorarea acului sau materialului, precum și vătămări corporale.
- Nu începeți coaserea fără a așeza materialul sub piciorușul presor; în caz contrar, acesta se poate deteriora.

Începerea coaserii

- 1 Porniți mașina.



- 2 Ridicați acul rotind volantul spre dumneavoastră (în sens invers acelor de ceasornic) astfel încât marcajul de pe volant să fie orientat în sus.

- 3 Rotiți butonul de selectare a modelului pentru a selecta o cusătură (consultați pagina 9).

- 4 Înlocuiți piciorușul presor (consultați pagina 8).

- 5 Ridicați pârghia piciorușului presor.

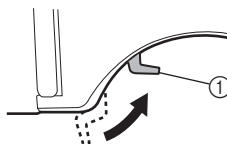

- ① Pârghia piciorușului presor

- 6 Așezați materialul sub piciorușul presor, treceți firul pe sub piciorușul presor și apoi scoateți aproximativ 5 cm (2 inci) de fir spre partea din spate a mașinii.

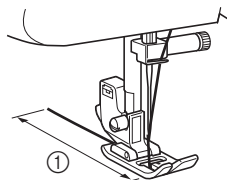

- ① 5 cm (2 inci)

- 7** În timp ce țineți capătul firului și materialul cu mâna stângă, rotiți volantul spre dumneavoastră (în sens invers acelor de ceasornic) cu mâna dreaptă pentru a coborî acul în punctul de începere a cusăturii.



- 8** Coborâți pârghia piciorușului presor.

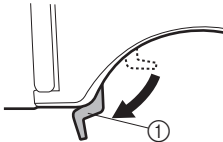

① Pârghia piciorușului presor

- 9** Apăsați încet pedala de control.

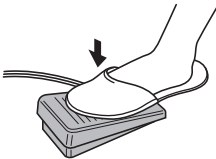

► Mașina începe să coasă.

- 10** Ridicați piciorul de pe pedala de control.

► Mașina se oprește din cusut.

- Puteți folosi coaserea inversă pentru cheiță și cusături de întărire apăsând pârghia pentru coasere inversă. Consultați „Pârghia pentru coasere inversă” la pagina 10 pentru detalii.

- 11** Ridicați acul rotind volantul spre dumneavoastră (în sens invers acelor de ceasornic).

- 12** Ridicați pârghia piciorușului presor.

- 13** Trageți materialul spre partea stângă a mașinii și apoi treceți firele prin tăietorul de fir pentru a le tăia.

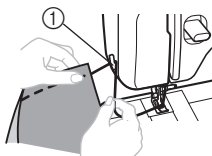

① Tăietor de fir

Coaserea de probă

Trebuie cusut un petec de material de probă. Folosiți un petec de material și un fir identice cu cele folosite pentru lucrarea dumneavoastră și verificați tensiunea în fir și lungimea și lățimea cusăturii.

Schimbarea direcției de coasere

Oprii mașina cu acul introdus în material în punctul în care doriți să schimbați direcția de coasere, apoi ridicați pârghia piciorușului presor. Folosind acul ca punct de întoarcere, întoarceți materialul, coborâți pârghia piciorușului presor și apoi continuați să coaseți.

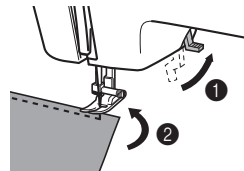

Coaserea materialelor groase

- **Dacă materialul nu intră sub piciorușul presor**

Dacă materialul nu intră cu ușurință sub piciorușul presor, ridicați pârghia piciorușului presor și mai sus pentru a aduce piciorușul presor în poziția cea mai înaltă.

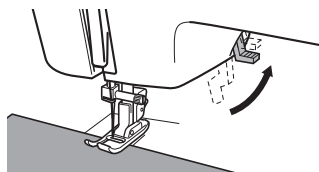

ATENȚIE

- În cazul în care coaseți un material cu o grosime de peste 6 mm (15/64 inci) sau în cazul în care materialul este împins cu o forță excesivă, acul se poate îndoi sau rupe.

Coaserea materialelor subțiri

Când coaseți materiale subțiri, cusătura poate fi aliniată necorespunzător sau materialul poate fi introdus incorect. În cazul acesta, așezați o coală de hârtie subțire sau un material stabilizator sub material și coaseți-l împreună cu materialul. După finalizarea cusăturii, îndepărtați excesul de hârtie.

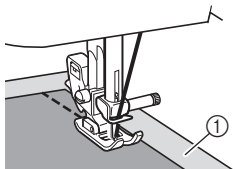

① Material stabilizator sau hârtie

Coaserea materialelor elastice

Mai întâi înșălați bucățile de material și apoi coaseți-le fără a întinde materialul.

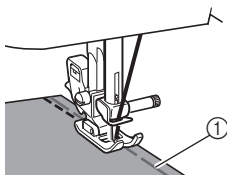

① Înșălăre

Coaserea bucăților cilindrice

Îndepărtarea extensiei mesei de lucru facilitează coaserea bucăților cilindrice de material, cum ar fi manșetele și cracii de pantaloni, sau porțiunile greu accesibile.

- 1 **Glisiți extensia mesei de lucru spre stânga pentru a o elibera.**

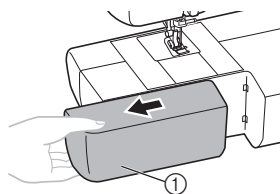

① Extensia mesei de lucru

- După îndepărtarea extensiei mesei de lucru, este posibilă coaserea pe brațul detașabil.



Notă

- După finalizarea coaserii pe brațul detașabil, instalați extensia mesei de lucru în poziția originală.

- 2 **Glisiți piesa pe care doriți să o coaseți pe braț și apoi coaseți începând din partea de sus.**

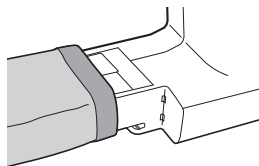

Coaserea cu ac dublu (opțional)

Mașina este concepută pentru a face posibilă coaserea cu acest ac și cu două fire superioare. Puteți folosi aceeași culoare sau două culori diferite de fire pentru crearea cusăturilor decorative.



① Ac dublu



② Ax de mosor suplimentar

⚠ ATENȚIE

- **Utilizați numai acele duble care au fost concepute pentru această mașină (cod piesă: X57521-021:2,0/75 cu lățimea de 2 mm). Alte ace ar putea defecta și deteriora mașina.**
- **Asigurați-vă că acul nu lovește piciorușul presor.**
- **Nu coaseți folosind ace îndoite. Acul se poate rupe și puteți suferi vătămări corporale.**

■ Atașarea acului dublu

Atașați acul dublu în același mod ca și acul simplu (consultați paginile 7–8). Partea plată a acului trebuie să fie orientată spre partea din spate și partea rotunjită trebuie să fie îndreptată cu fața spre dumneavoastră.

■ Atașarea axului de mosor suplimentar

Introduceți axul de mosor suplimentar pe capătul axului bobinatorului. Instalați cel de-al doilea mosor pe axul de mosor suplimentar.

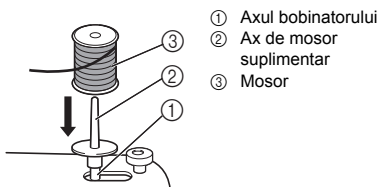

■ Înfilarea acului dublu

Fiecare ac trebuie înfilat separat.



Notă

Modelele echipate cu dispozitiv de înfilare a acului

- Nu puteți utiliza dispozitivul de înfilare a acului pentru a înfila acul dublu. În schimb, puteți înfila manual acul dublu, din față spre spate. Utilizarea dispozitivului de înfilare a acului poate deteriora mașina.

1 Înfilați acul din stânga.

Urmați instrucțiunile pentru înfilarea unui ac simplu (consultați pagina 15).

2 Înfilați acul din dreapta.

Înfilați acul din dreapta în același mod în care ați înfilat acul din stânga folosind firul de pe mosorul așezat pe axul de mosor suplimentar, dar nu treceți firul prin conducătorul de fir situat deasupra acului înainte de a-l trece prin urechea acului din dreapta.

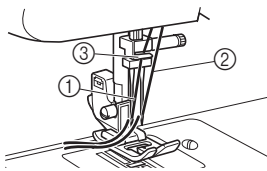

- 1 Firul acului din stânga trece prin conducătorul de fir de pe tija de fixare a acului
- 2 Firul acului din dreapta trece prin fața conducătorului de fir de pe tija de fixare a acului
- 3 Conducătorului de fir de pe tija de fixare a acului

3 Atașați piciorușul de zig-zag „J”.

Pentru detalii referitoare la schimbarea piciorușului presor, consultați „Înlocuirea piciorușului presor” la pagina 8.

! ATENȚIE

- Când utilizați acul dublu, asigurați-vă că atașați piciorușul de zig-zag „J”, altfel acul se poate rupe sau mașina se poate deteriora.

4 Porniți mașina.

5 Selectați cusătura.

! ATENȚIE

- După selectarea cusăturii, rotiți încet volantul spre dumneavoastră (în sens invers acelor de ceasornic) și asigurați-vă că acul nu atinge piciorușul presor. Dacă acul lovește piciorușul presor, acul se poate îndoi sau rupe.
- Acul dublu trebuie utilizat numai pentru cusături drepte (poziția acului: în centru) și cusături în zigzag (cu lățimea de 1,5 mm (1/16 inci)). Nu utilizați acul dublu cu alte cusături.

6 Începeți coaserea.

Pentru detalii referitoare la începerea coaserii, consultați „Începerea coaserii” la pagina 21.

- Două linii de coasere sunt cusute paralel una cu cealaltă.

**ATENȚIE**

- Când schimbați direcția de coasere, asigurați-vă că ridicați acul de pe material, iar apoi ridicați pârghia piciorușului presor și întoarceți materialul. Altfel acul se poate rupe sau mașina se poate deteriora.

Tensiunea firului

Tensiunea firului va afecta calitatea cusăturilor dumneavoastră. Poate fi necesară ajustarea acesteia atunci când schimbați tipul de material sau de fir.

De reținut

- Vă recomandăm să coaseți un petic din același material înainte de a începe coaserea materialului propriu-zis.

Tensiunea corectă

Tensiunea corectă este importantă, deoarece o tensiune prea mare sau prea mică va slăbi cusăturile sau va cauza încrețirea materialului.

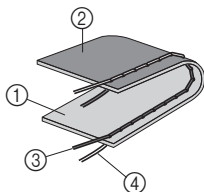

- 1 Fața materialului
- 2 Spatele materialului
- 3 Fir superior
- 4 Fir inferior

Firul superior este prea întins

Pe fața materialului vor apărea bucle.

Notă

- Dacă firul bobinei a fost înfilat incorect, firul superior poate fi prea întins. În cazul acesta, consultați „Înfilarea firului inferior” la pagina 13 și înfilați din nou firul bobinei.

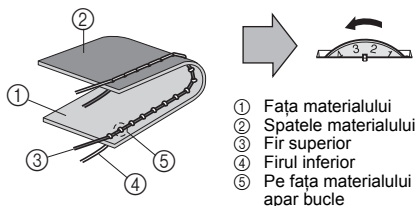

- 1 Fața materialului
- 2 Spatele materialului
- 3 Fir superior
- 4 Firul inferior
- 5 Pe fața materialului apar bucle

Soluție

Reduceți tensiunea prin rotirea butonului de reglare a tensiunii în firul superior spre un număr mai mic.

Firul superior nu este bine întins

Pe spatele materialului vor apărea bucle.

Notă

- Dacă firul superior a fost înfilat incorect, se poate ca firul superior să nu fie bine întins. În cazul acesta, consultați „Înfilarea firului superior” la pagina 15 și înfilați din nou firul superior.

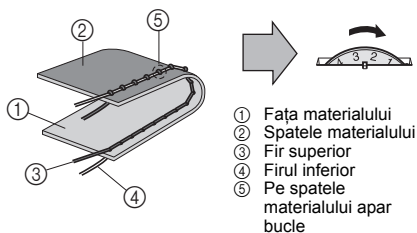

- 1 Fața materialului
- 2 Spatele materialului
- 3 Fir superior
- 4 Firul inferior
- 5 Pe spatele materialului apar bucle

Soluție

Măriți tensiunea prin rotirea butonului de reglare a tensiunii în firul superior spre un număr mai mare.

3 CUSĂTURI INCLUSE

Cusătura dreaptă

Cusăturile drepte sunt folosite pentru crearea cusăturilor simple.

Numele cusăturii	Model	Lungimea cusăturii [mm (inci)]
Cusătura dreaptă (Poziția acului: în centru)	2	1,6 (1/16)
Cusătura dreaptă (Poziția acului: în centru)	3	1,8 (1/16)
Cusătura dreaptă (Poziția acului: în centru)	4	2 (1/16)
Cusătura dreaptă (Poziția acului: în centru)	5	2,5 (3/32)
Cusătura dreaptă (Poziția acului: în centru)	6	4 (3/16)
Cusătura dreaptă (Poziția acului: la stânga)	7	2,5 (3/32)

■ Cusături la vedere și materiale elastice

Puteți utiliza cusătura dreaptă pentru cusăturile la vedere și coaserea materialelor ușoare.

Cusătura în zig-zag

Numele cusăturii	Model	Lungimea cusăturii [mm (inci)]	Lățimea cusăturii [mm (inci)]
Cusătura în zig-zag	8	0,7 (1/32)	1,5 (1/16)
Cusătura în zig-zag	9	1,5 (1/16)	3 (1/8)
Cusătura în zig-zag	10	2 (1/16)	5 (3/16)
Cusătură în zigzag (Satin)	11	0,5 (1/32)	5 (3/16)

■ Cusătura în zig-zag

Rotiți butonul de selectare a modelului la cusătura în zig-zag, apoi începeți coaserea.

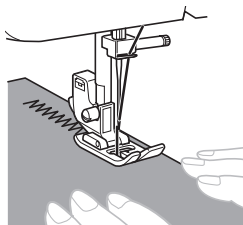

Vă recomandăm să coaseți folosind cusătura dreaptă la începutul și la sfârșitul cusăturilor în zig-zag. (Aceasta are rolul de cusătură de întărire.)



■ Cusătură în zigzag (Satin)

La realizarea cusăturilor decorative, puteți folosi cusătura în zigzag (Satin).

La coaserea unui cusăturii în zigzag (Satin), tensionați mai puțin firul superior pentru a realiza cusături mai frumoase.

Folosind butonul de selectare a modelului de cusătură, pentru cusătura în zigzag (Satin) (numărul 11) puteți selecta una din cele trei lungimi ale cusăturii. Poziția din mijloc corespunde setării pentru lungimea standard a cusăturii.

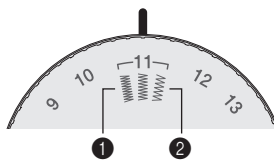

- 1 Pentru a cusătură cu pasul mai scurt, rotiți butonul de selectare spre stânga poziției corespunzătoare cusăturii zigzag (Satin) (numărul 11).
- 2 Pentru o cusătură cu pasul mai lung, rotiți butonul de selectare spre dreapta poziției corespunzătoare cusăturii zigzag (Satin) (numărul 11).

Cusătura de tiv invisibilă

Numele cusăturii	Model	Lungimea cusăturii [mm (inci)]	Lățimea cusăturii [mm (inci)]
Cusătura de tiv elastică invisibilă	14	1 (1/16)	5 (3/16)



De reținut

- Când mărimea bucăților cilindrice de material este prea mică pentru a putea fi introduse pe braț sau lungimea acestora este prea mică, materialul nu va putea fi tras și se poate să nu obțineți rezultatele dorite.

1 Întoarceți pe dos fusta sau pantalonii.

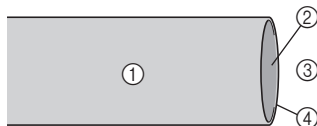

- Spatele materialului
- Fața materialului
- Partea inferioară
- Marginea materialului

2 Pliți marginea materialului pentru a obține tivul dorit și apăsați.

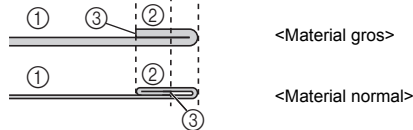
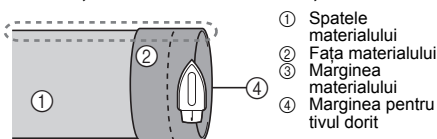

<Vedere laterală>

3 Utilizați creta de croitorie pentru a însemna materialul 5 mm (3/16 inch) de la marginea materialului și apoi înșăilați.

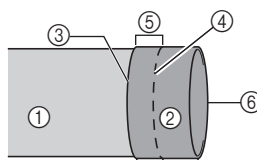

- Spatele materialului
- Fața materialului
- Marginea materialului
- Cusătura de înșăilare
- 5 mm (3/16 inci)
- Marginea pentru tivul dorit

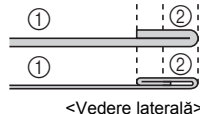

<Vedere laterală>

4 Pliți materialul în interior de-a lungul cusăturii de înșăilare.

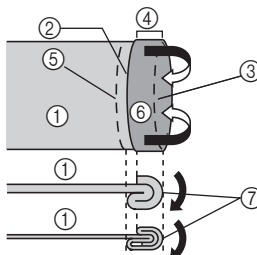

- Spatele materialului
- Marginea materialului
- Înșăilare
- 5 mm (3/16 inci)
- Marginea pentru tivul dorit
- Fața materialului
- Punct de înșăilare

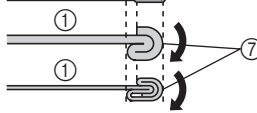

<Vedere laterală>

5 Desfaceți marginea materialului și așezați materialul cu spatele în sus.

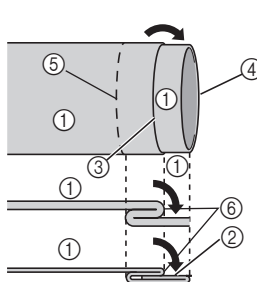

- Spatele materialului
- Fața materialului
- Înșăilare
- Marginea materialului
- Marginea pentru tivul dorit
- Punct de înșăilare

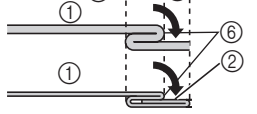

<Vedere laterală>

6 Îndepărtați extensia mesei de lucru și astfel va fi posibilă coaserea pe brațul detașabil.

- Pentru detalii referitoare la coaserea pe brațul detașabil, consultați „Coaserea bucăților cilindrice” (Pagina 23).

- 7** Glisați porțiunea pe care doriți să o coaseți pe braț, asigurați-vă că materialul este tras corect, și apoi începeți coaserea.

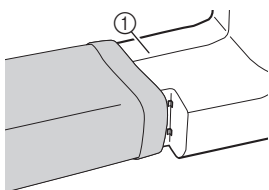

① Braț

- 8** După selectarea cusăturii, rotiți încet volantul spre dumneavoastră (în sens invers acelor de ceasornic) până când acul se mișcă de la dreapta la stânga.

- 9** Așezați materialul sub piciorușul presor și apoi reglați poziția materialului până când acul prinde ușor pliul tivului când acul ajunge în capătul din stânga al cusăturii.

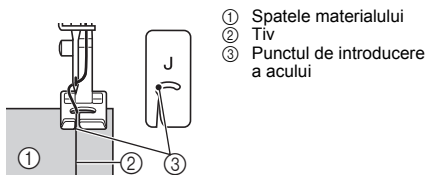

① Spatele materialului
② Tiv
③ Punctul de introducere a acului

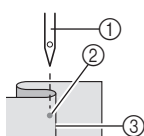

① Ac
② Punctul de introducere a acului
③ Tiv

- 10** Coborâți pârghia piciorușului presor.

- 11** Coaseți la viteză mică ținând materialul cu mâinile, astfel încât acul să prindă ușor tivul.

- 12** Îndepărtați ața de însăilare și întoarceți materialul cu fața în sus.

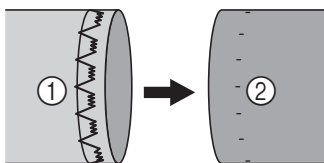

① Spatele materialului ② Fața materialului

Cusătura de tiv scoică

Numele cusăturii	Model	Lungimea cusăturii [mm (inci)]	Lățimea cusăturii [mm (inci)]
Cusătura de tiv scoică	12 V V V	2 (1/16)	5 (3/16)

Cusătura de tiv scoică poate fi folosită pentru a realiza cusături picot (cu aspect de dantelă) pe marginea materialelor subțiri.

- 1** Ajustați tensiunea în fir astfel încât să fie mai mare decât este normal.

- 2** Așezați materialul sub piciorușul presor astfel încât să fie cusut de-a lungul diagonalei cu cusături drepte cusute pe linia de coasere și cu cusături în zig-zag cusute ușor peste marginea împăturită.

- 3** Coaseți la viteză mică.

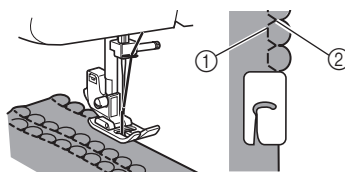

① Cusături drepte
② Cusături în zig-zag

Cusătura elastică

Numele cusăturii	Model	Lungimea cusăturii [mm (inci)]	Lățimea cusăturii [mm (inci)]
Cusătura elastică	13 A A A	1 (1/16)	5 (3/16)

Puteți folosi cusătura elastică pentru petecire, coaserea elasticului sau unirea materialelor. Fiecare dintre acestea este descrisă mai jos.

■ **Peticirea**

1 Așezați materialul de întărire sub porțiunea pe care doriți să o peticiți.

- Folosiți bolțurile de prindere pentru a fixa materialul de întărire.

2 Urmând linia rupturii, coaseți folosind cusătura elastică, conform ilustrației.



■ **Coaserea elasticului**

1 Prindeți banda elastică pe spatele materialului.

2 Pe măsură ce coaseți, întindeți elasticul în fața și în spatele piciorușului presor.

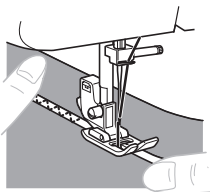

■ **Unirea materialelor**

Puteți folosi cusătura elastică pentru a uni două bucăți de material, aceasta fiind foarte eficientă pentru coaserea materialelor tricotate. Dacă folosiți fir de nailon, cusătura nu va fi vizibilă.

1 Așezați marginile celor două bucăți de material una lângă cealaltă și centrați-le sub piciorușul presor.

2 Coaseți-le împreună folosind cusătura elastică. Asigurați-vă că țineți marginile celor două materiale apropiate.

- Folosiți bolțurile de prindere pentru a ține apropiate marginile celor două materiale.

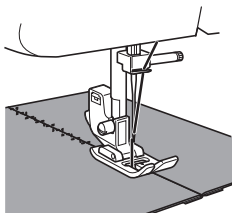

Cusătura cu acțiune dublă

Numele cusături	Model	Lungimea cusăturii [mm (inci)]	Lățimea cusăturii [mm (inci)]
Cusătura cu acțiune dublă	16	1,2 (1/16)	5 (3/16)
Cusătura de legătură	17	1,2 (1/16)	5 (3/16)

Aceste cusături sunt folosite pentru unirea a două bucăți de material, ca de exemplu la îmbinarea bucăților de material.

Exemplu: îmbinarea bucăților de material cu cusătura cu acțiune dublă

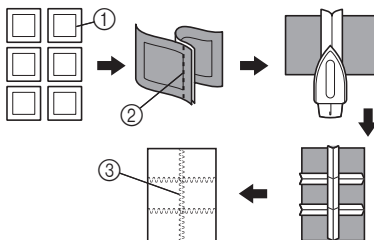

- ① Linia de coasere dorită
- ② Cusătura dreaptă
- ③ Cusătura cu acțiune dublă

Cusătura decorativă

Numele cusături	Model	Lungimea cusăturii [mm (inci)]	Lățimea cusăturii [mm (inci)]
Cusătura escalop	15	0,5 (1/32)	5 (3/16)

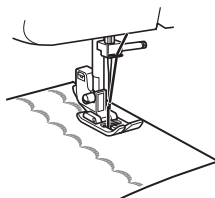

4 CREAREA BUTONIERELOR ȘI COASEREA NASTURILOR

! ATENȚIE

- Opriiți întotdeauna mașina înainte de a înlocui piciorușul presor. În caz contrar, se pot produce vătămări corporale dacă pedala de control este apăsată accidental și mașina începe să coasă.

Coaserea unei butoniere

Model	Lungimea cusăturii [mm (inci)]	Lățimea cusăturii [mm (inci)]	Picioruș
	0,5 (1/32)	5 (3/16)	Picioruș pentru butonieră „A”

De reținut

- Vă recomandăm să exersați crearea unei butoniere pe un pic de material înainte de a o crea pe obiectul de îmbrăcăminte propriu-zis.
- Când creați butoniere pe materiale moi, așezați un material stabilizator sub partea inferioară a materialului.

1 Folosind creta, însemnați poziția și lungimea butonierei pe material.

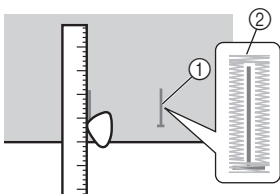

- 1 Marcaje pe material
- 2 Coaserea butonierei

2 Montați piciorușul pentru butoniere și împingeți gherghelul până când acesta se oprește cu suportul de plastic în fața cadrului.

! ATENȚIE

- Dacă piciorușul presor nu este instalat cu orientarea corectă, acul poate lovi piciorușul presor, care poate îndoi sau rupe acul și poate provoca vătămări corporale. (Consultați pagina 8 pentru a vedea care este orientarea corectă a piciorușului presor.)

3 Mai întâi trebuie să coaseți cheia frontală. Aliniați marcajul cheii frontale sub centrul piciorușului presor și așezați-l la nivelul celor două linii de pe piciorușul presor.

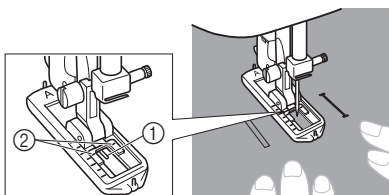





- 1 Partea din față a marcajului cu cretă
- 2 Linii roșii

■ Coaserea unei butoniere

Pas	Secțiune de coasere	Model
Pasul 1 (Cheia frontală)		
<ol style="list-style-type: none"> 1. Setati butonul de selectare a modelului în poziția „a”. 2. Coborâți piciorușul presor și coaseți 5 - 6 cusături. 3. Opriti mașina în timp ce acul se află în partea din stânga a cusăturii și scoateți acul din material. 		
Pasul 2 (Partea stângă)		
<ol style="list-style-type: none"> 1. Rotiți butonul de selectare a modelului în poziția „b”. 2. Coaseți pe lungimea marcată cu creta de croitorie. 3. Opriti mașina în timp ce acul se află în partea din stânga cusăturii și scoateți acul. 		

4

Pas	Secțiune de coasere	Model
Pasul 3 (Cheița din spate)		
1. Rotiți butonul de selectare a modelului în poziția „c” (aceeași poziție ca și în pasul 1). 2. Faceți 5 - 6 împunsături. 3. Opriți mașina în timp ce acul se află în partea din dreapta cusăturii și scoateți acul din material.		
Pasul 4 (Față)		
1. Setezi butonul de selectare a modelului în poziția „d”. 2. Coaseți partea din dreapta până când acul ajunge în dreptul cusăturii efectuate în pasul 1.		

■ Întărirea cusăturii și tăierea butonierei

- 1** Pentru a întări cusătura, rotiți materialul cu 90 de grade în sens invers acelor de ceas și coaseți cusături drepte până la capătul cheiței din față a butonierei.
- 2** Scoateți materialul din mașină. Vă recomandăm să fixați ace de gămălie la ambele capete pentru a preveni tăierea cusăturii.
- 3** Tăiați o deschidere în mijlocul butonierei cu dispozitivul de desfăcut cusături. Fiți atenți să nu tăiați și cusăturile.

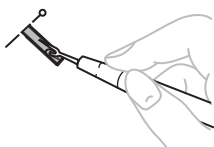

⚠ ATENȚIE

- Dacă pentru tăierea butonierei folosiți un dispozitiv de desfăcut cusături, nu așezați mâna sau degetul în calea acestuia. Dispozitivul poate aluneca și vă puteți accidenta.

Ajustarea butonierelor

În cazul în care cusătura de pe cele două părți ale butonierei nu este identică, puteți efectua următoarele ajustări.

- 1** După ce ați cusut partea din stânga a butonierei, coaseți partea din dreapta și urmăriți modul în care este tras materialul.



① Rândul corect

- 2** Dacă partea stângă este prea mare sau prea mică în comparație cu partea dreaptă, ajustați șurubul de reglare fină a butonierei conform descrierii din paragrafele de mai jos.

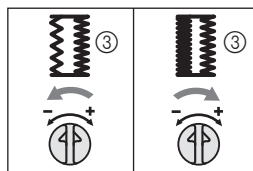
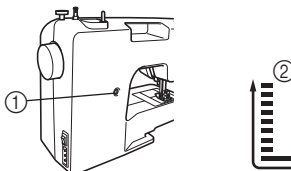



- ① Șurub de reglare fină a butonierei
- ② Partea stângă
- ③ Aspectul butonierei

Dacă partea stângă este prea mare, rotiți șurubul de reglare fină a butonierei folosind o șurubelniță mare în direcția „-”.

Dacă partea stângă este prea mică, rotiți șurubul de reglare fină a butonierei folosind o șurubelniță mare în direcția „+”.

- Această ajustare garantează că ambele părți ale butonierei sunt egale.

Coaserea nasturilor

Numele cusăturii	Model	Lungimea cusăturii [mm (inci)]	Lățimea cusăturii [mm (inci)]	Picioruș	Alte accesorii
Cusătura în zig-zag	8 	0,7 (1/32)	1,5 (1/16)	Picioruș pentru coaserea nasturilor „M”	Placă de stopat
Cusătura în zig-zag	9 	1,5 (1/16)	3 (1/8)	Picioruș pentru coaserea nasturilor „M”	Placă de stopat
Cusătura în zig-zag	10 	2 (1/16)	5 (3/16)	Picioruș pentru coaserea nasturilor „M”	Placă de stopat

- Măsurați distanța dintre butoniere și setați butonul de selectare a modelului în dreptul cusăturii în zig-zag cu lățimea dorită.

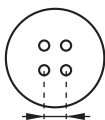

- Oprii mașina.
- Schimbați piciorușul cu piciorușul pentru coaserea nasturilor „M”.
- Așezați placa de stopat pe placa acului.

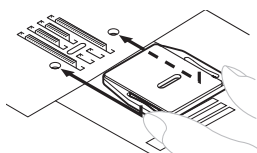

- Porniți mașina.

- Așezați un nasture între picioruș și material și asigurați-vă că acul intră în orificii fără a lovi nasturele. Dacă acul lovește nasturele, consultați pasul 1.

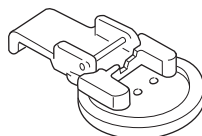

- Realizați aproximativ 10 cusături la viteză mică.

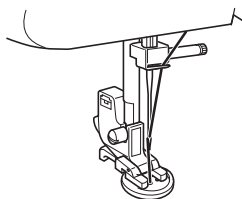

ATENȚIE

- Asigurați-vă că acul nu lovește nasturele în timpul coaserii. Acul se poate rupe și puteți suferi vătămări corporale.

- Trageți firul superior de la capătul cusăturii spre spatele materialului, apoi legați-l folosind firul bobinei.
 - Utilizați foarfecele pentru a tăia firul superior și firul bobinei la începutul cusăturii.

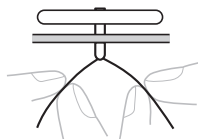

5 UTILIZAREA ATAȘAMENTELOR ȘI APLICAȚIILOR

ATENȚIE

- Opriti întotdeauna mașina înainte de a înlocui piciorușul presor. În caz contrar, se pot produce vătămări corporale dacă pedala de control este apăsată accidental și mașina începe să coasă.

Insertia fermoarului

Numele cusăturii	Model	Lungimea cusăturii [mm (inci)]	Picioruș
Cusătura dreaptă (Poziția acului: în centru)	5	2,5 (3/32)	Picioruș pentru fermoar „I”

Puteți folosi piciorușul pentru fermoar „I” pentru a coase diferite tipuri de fermoare și îl puteți poziționa cu ușurință în dreapta sau în stânga acului.

Când coaseți cu fermoarul pe partea dreaptă, atașați dispozitivul de prindere la nitul stâng al piciorușului pentru fermoar. Când coaseți cu fermoarul pe partea stângă, atașați dispozitivul de prindere la nitul drept al piciorușului pentru fermoar.

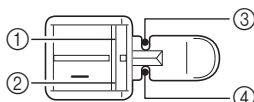

- 1 Nitul drept pentru coaserea cu fermoarul pe partea stângă
- 2 Nitul stâng pentru coaserea cu fermoarul pe partea dreaptă
- 3 Punctul de introducerea acului pentru coaserea cu fermoarul pe partea stângă
- 4 Punctul de introducerea acului pentru coaserea cu fermoarul pe partea dreaptă

1 Pregătiți materialul cu fermoarul înșăilat pe spate.

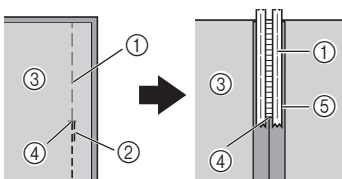

- 1 Cusătura de înșăilare
- 2 Cusături pe dos
- 3 Spatele materialului
- 4 Capătul de deschidere a fermoarului
- 5 Fermoar

2 Opriti mașina. Montați piciorușul pentru fermoar „I”.

ATENȚIE

- Rotiți volantul spre dumneavoastră (în sens invers acelor de ceasornic) și verificați ca acul să nu atingă piciorușul pentru fermoar înainte de a începe coaserea. Alegerea unei cusături diferite va face ca acul să lovească piciorușul presor și să se rupă, și puteți suferi vătămări corporale.

3 Porniți mașina.

4 Cu materialul așezat cu fața în sus, continuați să coaseți cu fermoarul așezat în dreapta piciorușului presor.

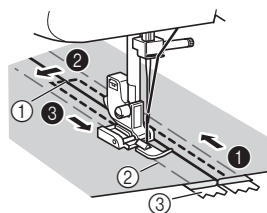

- 1 Capătul de deschidere a fermoarului
- 2 Cusătura de înșăilare
- 3 Fermoar

- Realizați cusăturile în ordine, de la 1 la 3.

ATENȚIE

- Asigurați-vă că acul nu lovește fermoarul în timpul coaserii. Dacă acul lovește fermoarul, acul se poate rupe și puteți suferi vătămări corporale.

5 După terminarea coaserii, îndepărtați ața de înșăilat.

Încrețirea

Numele cusăturii	Model	Lungimea cusăturii [mm (inci)]
Cusătura dreaptă (Poziția acului: în centru)	5	2,5 (3/32)
Cusătura dreaptă (Poziția acului: la stânga)	7	2,5 (3/32)

- 1 Slăbiți tensiunea firului superior astfel încât firul inferior să se întindă pe dosul materialului.
- 2 Coaseți un singur rând (sau mai multe) de cusături drepte.
- 3 Trageți firele inferioare pentru a încreți materialul.

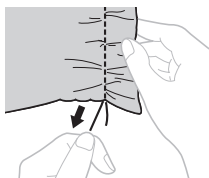

Stoparea

Numele cusăturii	Model	Lungimea cusăturii [mm (inci)]	Alte accesorii
Cusătura dreaptă (Poziția acului: în centru)	2	1,6 (1/16)	Placă de stopat
Cusătura dreaptă (Poziția acului: în centru)	3	1,8 (1/16)	Placă de stopat
Cusătura dreaptă (Poziția acului: în centru)	4	2 (1/16)	Placă de stopat
Cusătura dreaptă (Poziția acului: în centru)	5	2,5 (3/32)	Placă de stopat
Cusătura dreaptă (Poziția acului: în centru)	6	4 (3/16)	Placă de stopat
Cusătura dreaptă (Poziția acului: la stânga)	7	2,5 (3/32)	Placă de stopat

- 1 Oprțiți mașina. Așezați placa de stopat pe placa acului, apoi porniți mașina.

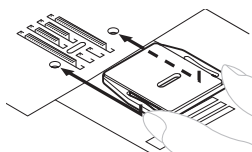

- 2 Scoateți piciorușul presor și ansamblul suportului piciorușului presor și apoi coborâți pârghia piciorușului presor.
- 3 Așezați porțiunea pe care doriți să o peticiți sub piciorușul presor împreună cu materialul de întărire.
- 4 Porniți mașina.

5

- 5** Începeți coaserea alternând între tragerea ușoară a materialului departe de dumneavoastră și tragerea materialului spre dumneavoastră.



Notă

- Coaseți ținând materialul întins, pentru a-l fixa în poziție.

- 6** Repetați această mișcare până când porțiunea petică este umplută cu linii paralele de coasere.

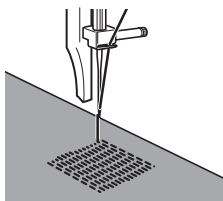

Aplice

Numele cusăturii	Model	Lungimea cusăturii [mm (inci)]	Lățimea cusăturii [mm (inci)]
Cusătura în zig-zag	8	0,7 (1/32)	1,5 (1/16)
Cusătura în zig-zag	9	1,5 (1/16)	3 (1/8)
Cusătura în zig-zag	10	2 (1/16)	5 (3/16)
Cusătură în zigzag (Satin)	11	0,5 (1/32)	5 (3/16)

Puteți crea o aplică prin tăierea unei bucăți de material diferit într-o formă și folosirea ei ca decorație.

- 1** Însăliți modelul decupat pe material.



- 2** Coaseți cu grijă în jurul marginii modelului decupat folosind cusătura în zig-zag.

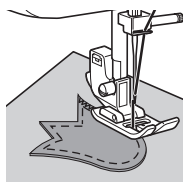

ACCESORII OPȚIONALE

Utilizarea piciorușului pentru cusătura invizibilă

Numele cusăturii	Model	Lungimea cusăturii [mm (inci)]	Lățimea cusăturii [mm (inci)]
Cusătura dreaptă (Poziția acului: în centru)	5	2,5 (3/32)	—
Cusătura în zig-zag	8	0,7 (1/32)	1,5 (1/16)
Cusătura în zig-zag	9	1,5 (1/16)	3 (1/8)
Cusătura în zig-zag	10	2 (1/16)	5 (3/16)
Cusătura de tiv elastică invizibilă	14	1 (1/16)	5 (3/16)

Acest picioruș este util nu numai pentru cusătura de tiv elastică invizibilă, ci și pentru coaserea marginilor materialului și realizarea cusăturilor.

■ În timpul coaserii marginilor

- 1 Oprii mașina.
- 2 Atașați piciorușul pentru cusătura invizibilă. Porniți mașina.
- 3 Poziționați acul la distanța la care doriți să realizați cusătura față de marginea materialului și apoi coborâți acul în poziția respectivă.
- 4 Rotiți șurubul ghidajului piciorușului și ajustați-l cu grijă pentru a ghida materialul.

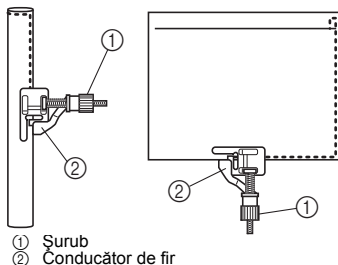

■ În timpul realizării cusăturilor

- 1 Oprii mașina.
- 2 Atașați piciorușul pentru cusătura invizibilă. Porniți mașina.
- 3 Setezi butonul de selectare a modelului în poziția pentru cusătură dreaptă (poziția acului: în centru). Aliniați ghidajul piciorușului cu poziția acului.
- 4 Setezi butonul de selectare a modelului în dreptul cusăturii în zig-zag cu lățimea dorită.
- 5 Așezați materialul sub picioruș astfel încât ghidajul piciorușului să fie aliniat între ambele margini ale materialului.
- 6 Coborâți piciorușul presor și începeți coaserea.

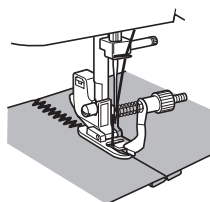

■ În timpul realizării cusăturii de tiv elastice invizibile

La realizarea cusăturii de tiv elastice invizibile cu ajutorul piciorușului pentru cusătura invizibilă, rotiți șurubul pentru a ajusta ghidajul pentru tivul pliat.

- Pentru mai multe detalii referitoare la cusătura de tiv invizibilă, consultați pagina 27.

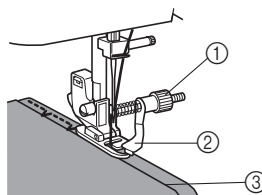

6 ANEXĂ

ÎNȚREȚINEREA

Restricții privind lubrifierea

Pentru a preveni deteriorarea acestei mașini, lubrifierea acestora nu trebuie executată de către utilizator.

Această mașină a fost fabricată cu cantitatea necesară de ulei aplicată pentru a-i asigura funcționarea corectă, astfel încât lubrifierea periodică să nu fie necesară.

Dacă apar probleme, cum ar fi dificultăți la rotirea volantului sau zgomote neobișnuite, întrerupeți imediat utilizarea mașinii și contactați un dealer autorizat sau cel mai apropiat centru de service autorizat.

Măsuri de precauție cu privire la depozitarea mașinii

Nu depozitați mașina în niciuna dintre condițiile descrise mai jos, altfel se poate produce deteriorarea mașinii, de exemplu rugina cauzată de condens.

- Expusă la temperaturi extrem de ridicate
- Expusă la temperaturi extrem de scăzute
- Expusă la variații extreme de temperatură
- Expusă la umiditate mare sau aburi
- În apropierea unei flăcări, a unui radiator sau a unui aparat de aer condiționat
- În aer liber sau expusă la lumina solară directă
- Expusă la medii cu foarte mult praf sau ulei



Notă

- Pentru a crește durata de funcționare a acestei mașini, porniți-o și utilizați-o periodic. Depozitarea mașinii pe o perioadă lungă de timp fără a o utiliza, poate reduce eficiența acesteia.

Curățarea

! ATENȚIE

- **Deconectați mașina de la priză înainte de a o curăța, altfel riscați electrocutarea sau vătămarea corporală.**

- 1 **Oprii mașina și scoateți-o din priză.**
- 2 **Ridicați acul și piciorușul presor.**
- 3 **Slăbiți șurubul piciorușului presor și șurubul de fixare a acului pentru a scoate suportul piciorușului presor și acul.**

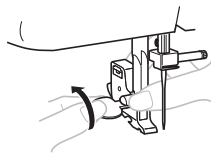

- 4 **Scoateți cele două șuruburi folosind șurubelnița ovală. Ridicați placa acului conform ilustrației și apoi glisați placa acului spre stânga pentru a o scoate.**

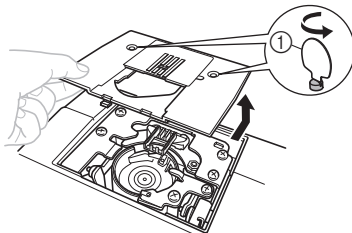

- 1 **Folosiți șurubelnița ovală**

- 5** Prindeți suveica și scoateți-o în afară spre stânga.

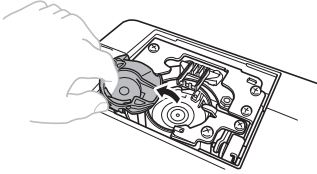

- 6** Folosiți o perie pentru curățat sau un aspirator pentru a îndepărta praful de pe suportul suveicii și zona din jurul acestuia.

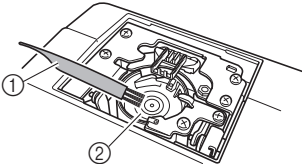

- ① Perie pentru curățat
② Suport suveică

- Nu lubrifiați suveica.

- 7** Introduceți suveica astfel încât marcajul ▲ de pe suveică să se alinieze cu marcajul ● de pe mașină, conform ilustrației de mai jos.

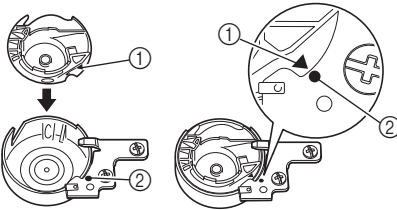

- Aliniați marcajele ▲ și ●.

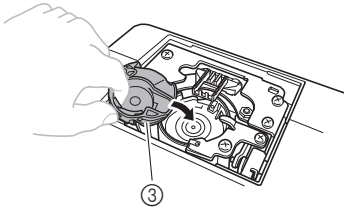

- ① Marcajul ▲
② Marcajul ●
③ Suveică

- Asigurați-vă că punctele indicate sunt aliniate înainte de a instala suveica.

- 8** Instalați placa acului și apoi strângeți șuruburile.

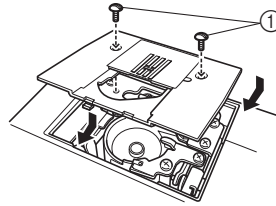

- ① Șuruburi

- Asigurați-vă că instalați placa acului în mod corect.

! ATENȚIE

- Nu utilizați niciodată o suveică zgâriată; în caz contrar, firul superior s-ar putea încurca, acul s-ar putea rupe și ar putea fi afectate performanțele de brodat. Pentru a achiziționa o nouă suveică (cod piesă: XE9326-001), contactați cel mai apropiat centru de service autorizat.
- Asigurați-vă că montați corect suveica, altfel acul se poate rupe.

DEPANAREA

Dacă mașina nu mai funcționează corect, înainte de a apela la service, verificați posibilele probleme descrise mai jos. Dumneavoastră puteți rezolva majoritatea problemelor. Dacă aveți nevoie de asistență suplimentară, Brother Solutions Center vă oferă cele mai recente întrebări frecvente și sfaturi privind depanarea. Vizitați-ne la „<http://solutions.brother.com>”. Dacă problema persistă, contactați dealerul de la care ați achiziționat mașina sau cel mai apropiat centru de service autorizat.

Mod de manifestare	Cauză posibilă	Soluție	Pagina
Mașina de cusut nu funcționează.	Înterupătorul principal este oprit.	Porniți înterupătorul principal.	7
	Axul bobinatorului este împins spre dreapta.	Mutați axul bobinatorului spre stânga.	12
	Nu ați folosit pedala de control în mod corect.	Folosiți corect pedala de control.	7
Materialul cusut de mașină nu poate fi îndepărtat.	Firul este încurcat sub placa acului.	Ridicați materialul și tăiați firele de sub acesta, apoi curățați suportul suveicii.	37
Acul se rupe.	Acul a fost instalat greșit.	Instalați corect acul.	7
	Șurubul de fixare a acului este slăbit.	Utilizați șurubelnița ovală pentru a strânge bine șurubul.	8
	Acul este îndoit sau bont.	Înlocuiți acul.	7
	Firul superior nu a fost înfilat corect.	Înfilați corect firul superior.	15
	Nu ați folosit combinația corectă de material, fir și ac.	Alegeți un fir și un ac potrivite pentru tipul materialului.	20
	Piciorușul presor pe care îl folosiți nu este potrivit pentru tipul de cusătură pe care doriți să îl realizați.	Atașați piciorușul presor corect pentru tipul de cusătură pe care doriți să îl realizați.	–
	Firul superior este prea tensionat.	Reduceți tensiunea firului superior.	25
	Trageți prea mult material.	Ghidați încet materialul.	–
	Nu ați montat corect mosorul.	Montați corect mosorul.	15, 23
	Zona din jurul orificiului plăcii acului sau piciorușului presor este zgâriată.	Înlocuiți plăcuța acului. Contactați comerciantul de la care ați achiziționat mașina sau cel mai apropiat centru de service autorizat.	–
	Suveica este zgâriată.	Înlocuiți suveica. Contactați comerciantul de la care ați achiziționat mașina sau cel mai apropiat centru de service autorizat.	–
Nu ați folosit bobina concepută pentru această mașină.	Folosiți o bobină concepută pentru această mașină.	11	
Firul superior se rupe.	Nu ați înfilat corect firul superior. (De exemplu, nu ați montat corect mosorul sau firul a ieșit din ghidajul situat deasupra acului.)	Înfilați corect firul superior.	15
	Firul este înnodat sau încurcat.	Desfaceți nodurile și descurcați firul.	–
	Acul nu este potrivit pentru firul pe care îl folosiți.	Alegeți un ac potrivit pentru tipul de cusătură.	20

Mod de manifestare	Cauză posibilă	Soluție	Pagina
Firul superior se rupe.	Firul superior este prea tensionat.	Reduceți tensiunea firului superior.	25
	Acul este îndoit sau bont.	Înlocuiți acul.	7
	Acul a fost instalat greșit.	Instalați corect acul.	7
	Zona din jurul orificiului plăcii acului sau piciorușului presor este zgâriată.	Înlocuiți plăcuța acului. Contactați comerciantul de la care ați achiziționat mașina sau cel mai apropiat centru de service autorizat.	–
	Suveica este zgâriată sau prezintă bavuri.	Înlocuiți suveica. Contactați comerciantul de la care ați achiziționat mașina sau cel mai apropiat centru de service autorizat.	–
	Nu ați folosit bobina concepută pentru această mașină.	Folosiți o bobină concepută pentru această mașină.	11
Firul inferior se încurcă sau se rupe.	Nu ați înfășurat corect firul bobinei.	Înfășurați corect firul bobinei.	11
	Bobina este zgâriată sau nu se rotește lin.	Înlocuiți bobina.	–
	Firul este încurcat.	Îndepărtați firul încurcat și curățați suportul suveicii.	37
	Nu ați folosit bobina concepută pentru această mașină.	Folosiți o bobină concepută pentru această mașină.	11
	Bobina este setată incorect.	Resetați corect firul bobinei.	13-14
Tensiunea firului este incorectă.	Nu ați înfilat corect firul superior.	Înfilați corect firul superior.	15
	Nu ați înfășurat corect firul bobinei.	Înfășurați corect firul bobinei.	11
	Nu ați folosit combinația corectă de fir și ac pentru materialul pe care îl folosiți.	Alegeți un fir și un ac potrivite pentru tipul materialului.	20
	Nu ați atașat corect suportul piciorușului presor.	Atașați corect suportul piciorușului presor.	–
	Tensiunea firului este incorectă.	Ajustați tensiunea firului superior.	25
	Nu ați folosit bobina concepută pentru această mașină.	Folosiți o bobină concepută pentru această mașină.	11
	Bobina este setată incorect.	Resetați corect firul bobinei.	13-14
Materialul este încrețit.	Nu ați înfilat corect firul superior sau nu ați montat corect bobina.	Înfilați corect firul superior și înfășurați corect firul bobinei.	11-18
	Nu ați montat corect mosorul.	Montați corect mosorul.	15, 23
	Nu ați folosit combinația corectă de material, fir și ac.	Alegeți un fir și un ac potrivite pentru tipul materialului.	20
	Acul este îndoit sau bont.	Înlocuiți acul.	7
	În cazul în care coaseți materiale subțiri, materialul nu este tras corect.	Coaseți așezând un material stabilizator sub material.	23
	Piciorușul presor pe care îl folosiți nu este potrivit pentru tipul de cusătură pe care doriți să îl realizați.	Atașați piciorușul presor corect pentru tipul de cusătură pe care doriți să îl realizați.	33
	Tensiunea firului este incorectă.	Ajustați tensiunea firului superior.	25

Mod de manifestare	Cauză posibilă	Soluție	Pagina
Unele puncte de cusătură lipsesc.	Nu ați înfilat corect firul superior.	Înfilați corect firul superior.	15
	Nu ați folosit combinația corectă de material, fir și ac.	Alegeți un fir și un ac potrivite pentru tipul materialului.	20
	Acul este îndoit sau bont.	Înlocuiți acul.	7
	Acul a fost instalat greșit.	Instalați corect acul.	7
	S-a acumulat praf sub placa acului sau în suveică.	Scoateți placa acului și curățați placa și suveica.	37
Dispozitivul de înfilare a acului nu poate fi utilizat.	Acul nu a fost ridicat în poziția corectă.	Ridicați acul rotind volantul spre dumneavoastră (în sens invers acelor de ceasornic) astfel încât marcajul de pe volant să fie orientat în sus.	17
	Nu ați introdus corect acul.	Introduceți corect acul.	7
Cusătura nu este realizată corect.	Picioarușul presor pe care îl folosiți nu este cel corect pentru tipul de cusătură.	Ațașati picioarușul presor corect pentru tipul de cusătură pe care doriți să îl realizați.	–
	Tensiunea firului este incorectă.	Ajustați tensiunea firului superior.	25
	Firul este încurcat.	Îndepărtați firul încurcat. Dacă firul s-a încurcat în suveică, curățați suveica.	37
Materialul nu este tras.	Placa de stopat este montată pe placa acului.	Îndepărtați placa de stopat.	–
	Nu ați folosit combinația corectă de material, fir și ac.	Alegeți un fir și un ac potrivite pentru tipul materialului.	20
	Firul s-a încurcat, de exemplu în suportul suveicii.	Îndepărtați firul încurcat. Dacă firul s-a încurcat în suportul suveicii, curățați suportul suveicii.	37
	Picioarușul presor pe care îl folosiți nu este potrivit pentru tipul de cusătură pe care doriți să îl realizați.	Ațașati picioarușul presor corect pentru tipul de cusătură pe care doriți să îl realizați.	33

INDEX

A	
Ac	
combinatii de materiale și fire	20
înlocuirea	7
verificarea	7
Ac dublu	
atașare	8, 23
coasere	23
Accesorii	4
opțional	4, 36
Aplice	35
Ax mosor	11, 15
suplimentar	24
B	
Bobină cu instalare rapidă	14, 19
Butoniera automată în 4 pași	30
Butonieră	
ajustarea	31
crearea	30
Butonul de reglare a tensiunii în firul superior	25
Butonul de selectare a modelului	9
C	
Coaserea nasturilor	32
Coaserea pe brațul detașabil	23
Combinatii între material, fir și ac	20
Componente principale	5
Conectarea ștecherelor	6
Curățarea	37
Curățarea suportului suveicii	37
Cusătura cu acțiune dublă	29
Cusătura de tiv invizibilă	27
Cusătura de tiv scoică	28
Cusătura decorativă	29
Cusătura dreaptă	26
Cusătura elastică	28
Cusătura în zig-zag	26
Cusături	
incluse	26
nume	9
D	
Depanarea	39
Dispozitivul de înfilare a acului	17
E	
Extensia mesei de lucru	5
I	
Insertia fermoarului	33
î	
Încrêțirea	34
înfilarea	
ac dublu	24
dispozitivul de înfilare a acului	17
firului inferior	13, 14
firului superior	15
Înfilarea firului inferior	13
bobină cu instalare rapidă	14, 19
Înfilarea firului pe bobină	11
Înfilarea firului superior	15
Înlocuirea piciorușului presor	8
Înterupătorul lămpii de coasere	7
Înterupătorul principal	7
Întreținerea	37
M	
Modele	9
P	
Pârghia pentru coasere inversă	10
Pedala de control	7
Peticirea	34
Picioruș pentru cusătură invizibilă	36
Placă de stopat	32, 34
R	
Ridicarea firului inferior	18
Ș	
Șurub de reglare fină a butonierei	31
T	
Tăietor de fir	22
Tensiunea firului	25
V	
Volant	15



XF0559-001

Romanian
885-X01/X11/X21
Printed in China