

Vertical stitch alignment foot

Vertikalstich-Ausrichtfuß

Pied d'alignement pour couture verticale

Persvoet voor uitlijning verticale steken

Piedino per allineamento punti verticale

Prensatele de alineación de costura vertical

Вертикальная выравнивающая лапка

端縫い押え



- Use:** This vertical stitch alignment foot is handy when you want to sew a fixed width from the edge of the cloth.
- Verwendung:** Der Vertikalstich-Ausrichtfuß eignet sich besonders für das Nähen in einem festen Abstand von der Kante des Stoffes.
- Emploi :** Ce pied d'alignement pour couture verticale est pratique lorsque vous souhaitez coudre une largeur fixe à partir du bord d'un vêtement.
- Gebruik:** Deze persvoet voor uitlijning verticale steken is handig wanneer u wilt naaien op een vaste breedte vanaf de rand van de stof.

**Note:** When edge sewing with this foot using the sewing machine equipped with built-in camera, refer to the instruction manual included with the machine.

**Hinweis:** Wie Sie mit diesem Nähfuß und einer Maschine mit eingebauter Kamera Kanten nähen können, finden Sie in der Bedienungsanleitung der Maschine.

**Remarque:** Lorsque vous effectuez une couture en bordure avec ce pied et la machine à coudre équipée de la caméra intégrée, reportez-vous au manuel d'instructions fourni avec la machine.

**Opmerking:** Wanneer u met deze voet randen naait op een naaimachine die is uitgerust met een ingebouwde camera, raadpleeg dan de bedieningshandleiding bij de machine.

- Preparing to sew
- Vorbereitung zum Nähen
- Préparation de la couture
- Voorbereidingen voor naaien

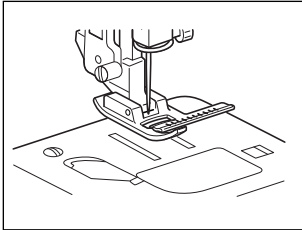

Attach foot to presser holder.  
Den Fuß am Nähfußhalter anbringen.  
Fixer le pied au support de pied.  
Bevestig de voet aan de voethouder.

- Suggested stitches
- Vorgeschlagene Stiche
- Points suggérés
- Aanbevolen steken

Straight stitches, zig-zags, and other decorative patterns.  
Geradstiche, Zickzackstiche und andere dekorative Muster.  
Points droits, points zigzag et autres motifs décoratifs.  
Rechte steken, zigzagsteken en andere decoratieve patronen.

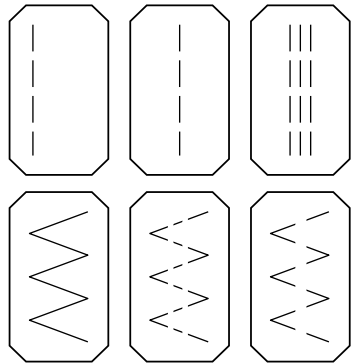

Stitch length 2-4  
Stitch width 3-7  
Stichlänge 2-4  
Stichbreite 3-7  
Longueur de points 2-4  
Largeur de points 3-7  
Steeklengte 2 - 4  
Steekbreedte 3 - 7

...  
etc.  
usw.  
etc.  
enz.

- Sewing / ■ Nähen / ■ Couture / ■ Naaien

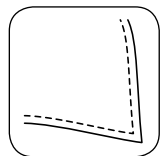

- Sewing corners
- Nähen von Ecken
- Couture des angles
- Naaien van hoeken

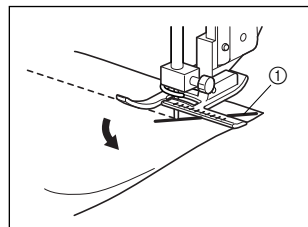

- ① Placing a mark at the center of the corner will ensure that the widths line up correctly.
- ① Wenn Sie eine Markierung in der Mitte der Ecke machen, werden die Breiten richtig ausgerichtet.
- ① Il faut marquer un point au centre du coin pour obtenir un alignement correct des largeurs.
- ① Breng een markering in het midden van de hoek aan zodat de breedten juist op elkaar aansluiten.

- Stitching width: 5 mm or less
- Stichbreiten 5 mm oder weniger
- Couture à 5 mm ou moins du bord
- Steekbreedten 5 mm of minder

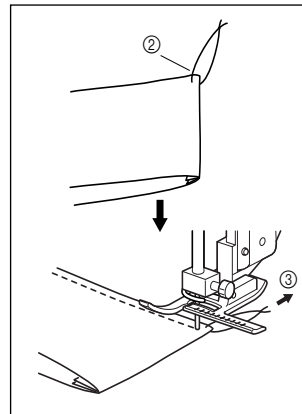

- ② Attach the basting at the corner.  
② Die Heftung an der Ecke anbringen.  
② Faufiler le coin.  
② Breng het rijgmateriaal op de hoek aan.
- ③ When you come to the corner and change direction, pull the thread to the rear as you sew.  
③ Wenn Sie die Ecke erreichen und die Richtung wechseln, den Faden beim Nähen nach hinten ziehen.  
③ A l'approche du coin et pendant le changement de direction, tirer le fil vers l'arrière, comme indiqué sur l'illustration.
- ③ Wanneer u bij de hoek komt en van richting verandert, trekt u de draad naar achteren terwijl u naait.

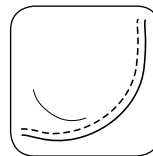

- Sewing curves
- Nähen von Kurven
- Couture de courbes
- Naaien van bogen

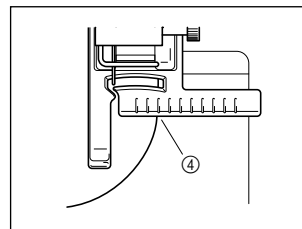

- ④ While sewing, keep the edge of the cloth perpendicular to this foot.  
④ So nähen, daß die Kante des Stoffs lotrecht zum Vertikalstich-Ausrichtfuß liegt.  
④ Coudre de sorte que le bord du vêtement soit perpendiculaire au pied d'alignement pour couture verticale.
- ④ Naai zodanig dat de rand van de stof loodrecht ten opzichte van de persvoet voor uitlijning verticale steken is.

**Note**  
**Hinweis**  
**Remarque**  
**Opmerking**

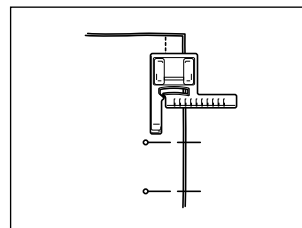

When using a marking pin, always remove it before it can pass under this foot.  
Verwenden Sie Stecknadeln zum Heften, ziehen Sie diese bitte vor dem Zusammennähen heraus.  
Si une épingle est utilisée, la retirer devant le pied d'alignement pour couture verticale.  
Bij gebruik van een markeerpen moet u deze verwijderen voordat u met de persvoet voor uitlijning verticale steken.

Vertical stitch alignment foot  
 Vertikalstich-Ausrichtfuß  
 Pied d'alignement pour couture verticale  
 Persvoet voor uitlijning verticale steken  
 Piedino per allineamento punti verticale  
 Prensatela de alineación de costura vertical  
 Вертикальная выравнивающая лапка  
 端縫い押え



**Uso:** Questo piedino per allineamento punti verticali è comodo quando si vuole cucire una larghezza fissa sul margine della stoffa.  
**Uso:** Este pie de alineación de costura vertical resulta útil cuando se desea coser un ancho fijo desde el borde de la tela.  
**Использование:** Вертикальная выравнивающая лапка удобна в том случае, когда нужно прошить строчку по фиксированной ширине от края ткани.  
**用途:** 布端から一定の幅で縫いたい時この押えを使うと便利です。

**Nota:** Quando si esegue una cucitura margine con questo piedino con la macchina di cucire dotata di fotocamera incorporata, fare riferimento al manuale di istruzioni allegato alla macchina.  
**Nota:** Para la costura de bordes con este pie utilizando la máquina de coser equipada con cámara incorporada, consulte el manual de instrucciones suministrado con la máquina.  
**Примечание:** Если строчка по краю с помощью данной лапки прошивается на машине со встроенной камерой, то см. руководство по эксплуатации, прилагаемое к машине.  
**注意:** カメラ機能のついたミシンで端縫いをするときには、本体についてくる説明書をご参照の上、お使いください。

- Preparativi per la cucitura
- Preparación para coser
- Подготовка к шитью
- ミシンの設定

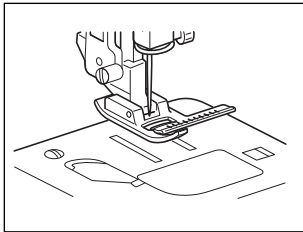

Applicare il piedino al supporto piedino.  
 Coloque el prensatelas en el soporte.  
 Установите лапку в держатель прижимной лапки.  
 押えを押えホルダーに取り付けます。

- Punti suggeriti
- Puntadas sugeridas
- Рекомендуемые строчки
- 縫い模様

Punti diritti, punti a zigzag e altri schemi decorativi  
 Puntadas rectas, zig-zags, y otros patrones decorativos.  
 Прямые строчки, зигзаги и другие декоративные строчки.  
 直線、ジグザグ、その他飾り縫いの模様

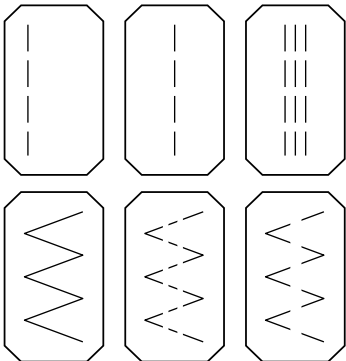

Lunghezza punto 2-4  
 Ampiezza punto 3-7  
 Longitud de puntada 2-4  
 Anchura de puntada 3-7  
 Длина строчки 2-4  
 Ширина строчки 3-7  
 縫い目の長さ 2~4  
 ジグザグ振り幅 3~7

...  
 есс.  
 etc.  
 и пр.  
 等

- Cucitura / ■ Para coser / ■ Шитье / ■ 縫い方

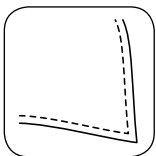

- Cucitura di angoli
- Cosido de esquinas
- Прошивание углов
- 角を縫う時

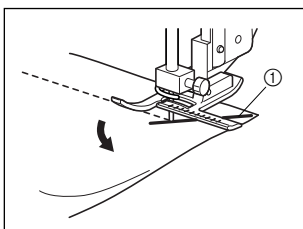

- ① Se si pone un segno al centro dell'angolo, le larghezze si allineano correttamente.
- ① Si hace una marca en el centro de la esquina, podrá alinear la anchura correctamente.
- ① Расположение метки в центре угла обеспечит правильное выравнивание ширин.
- ① 角の中央に目印を入れておくと、幅がそろいます。

- Larghezze di cucitura di 5 mm o meno
- Anchuras de puntada de 5 mm o menos
- Ширина строчки: 5 мм и менее
- 5mm以下の幅でステッチをかける時

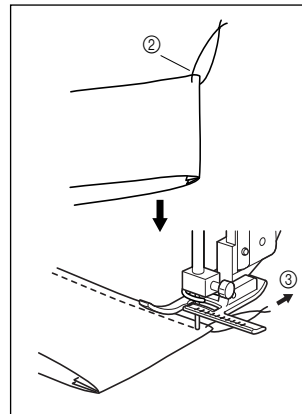

- ② Applicare l'imbastitura all'angolo.
- ② Ponga el hilvanado en la esquina.
- ② Выполните наметочную строчку в углу.
- ② 角部にしつけ糸をつけます。
- ③ Quando si arriva all'angolo e si cambia direzione, tirare il filo verso il retro mentre si cuce.
- ③ Cuando llegue a la esquina y cambie de dirección, ponga el hilo hacia la parte trasera a media que cose.
- ③ После того как вы дойдете до угла и поменяете направление, потяните нить в противоположную сторону от направления шитья.
- ③ 角部にきて方向をかえたら糸を後ろへ引っ張りながら縫います。

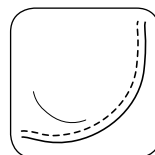

- Cucitura di curve
- Cosido de curvas
- Шитье по кривой
- カーブを縫う時

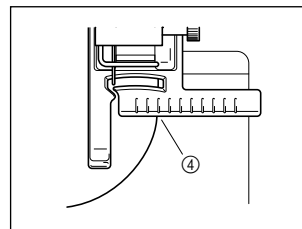

- ④ Cucire in modo che il bordo della stoffa sia perpendicolare al piedino per allineamento punti verticale.
- ④ Cosa de forma que el borde del tejido quede perpendicular al prensatela de alineación de costura vertical.
- ④ При шитье следите за тем, чтобы край ткани был перпендикулярно расположен к лапке.
- ④ 布端が押えに直角になるように縫います。

**Nota**  
**Nota**  
**Примечание**  
**注意**

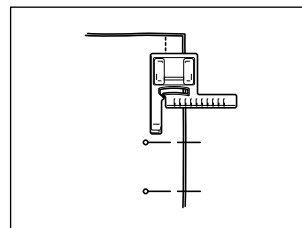

Quando si usa uno spillo per marcare, rimuoverlo sempre prima del piedino per allineamento punti verticale.  
 Cuando utilice un alfiler de marcar, quítelo siempre antes del prensatela de alineación de costura vertical.  
 При использовании булавки в качестве метки всегда убирайте ее, перед тем как она окажется под лапкой.  
 待ち針を打ってある場合は、必ず押えの手前で外してください。